

ZIEGELPROGRAMM

GÜLTIG AB 01.01.2024



2024

ERBERSDOBLER
ZIEGELTECHNOLOGIE SEIT 1892

EIN GARANT FÜR ÖKOLOGISCHES UND NATÜRLICHES BAUEN

Der MZ 80 GH mit Holzfaser-Dämmstofffüllung



- ✓ Hohe Tragfähigkeit mit einem f_k -Wert von 3,9 MN/m²
- ✓ Hohe Energieeffizienz
- ✓ Sorgt für geringe Heizkosten
- ✓ Optimale Werte im Schallschutz
- ✓ Integrierter Doppelsteg – ideal zum Schlitzen und Fräsen
- ✓ Hochwertige Holzfaser-Dämmstofffüllung



evoton[®] MZ 80 GH



Unser Großkammerziegel evoton MZ 80 GH wird mit einer hochwertigen Holzfaserdämmung gefüllt. Diese wird von namhaften Herstellern produziert. Sie besteht aus frischem Nadelholz und enthält keine bedenklichen Zusatzstoffe. Der Dämmstoff wurde von führenden Instituten geprüft und durchgängig als baubiologisch unbedenklich eingestuft.

Der eingesetzte Dämmstoff weist im Vergleich zu den gängigen Naturdämmstoffen Bestwerte im Hinblick auf seine Wärmeleitfähigkeit auf. Setzen Sie auf unsere innovativen Ziegelprodukte und entscheiden Sie sich für den evoton MZ 80 GH, ausschließlich hergestellt aus Rohstoffen, die die Natur uns schenkt. Die Kombination unseres hochwertigen Ziegelscherbens mit einer ebenso hochwertigen natürlichen Dämmstofffüllung ergibt einen Hochleistungsziegel, welcher Maßstäbe setzt. Als Ergebnis: Ökologisches und ökonomisches Bauen auf höchstem Niveau.

evoton® MZ 80 GH



Wärmeleitfähigkeit λ_b W/(mK)	0,080	Festigkeitsklasse 12
Rohdichteklasse kg/dm ³	0,70	Zulassung Z-17.21-1244
Mauerwerksdruckfestigkeit f_k MN/m ²	3,9	Deutsches Institut für Bautechnik Berlin

0,08

WG 126 Art.-Nr.	DIN-Bezeichnung Kurzbezeichnung	Abmessungen in mm L / B / H	Stück/ Palette	Gewicht kg/Pal.	Stück/ m ²	Preis €/‰ ab Werk	Fracht €/‰	FG	U-Wert [W/m ² K]
1640*	evoton MZ 80 GH 36,5	248 x 365 x 249	48	731	16	8.940,00	390,00	6	0,21
1648*	evoton MZ 80 GH 42,5	248 x 425 x 249	36	650	16	10.420,00	440,00	7	0,18
1645*	evoton Anfänger 36,5	123 x 365 x 249	84	768	-	5.640,00	220,00	4	-
1644*	evoton Anfänger 42,5	135 x 425 x 249	60	690	-	6.760,00	285,00	4	-

Ein Sack Maxit Mur 900 D / Baunit ZP 99 pro Palette ist im Planziegelpreis enthalten. Mehrbedarf wird in Rechnung gestellt.

BÄRENSTARK FÜR DEN GESCHOSS-WOHNUNGSBAU



evoton[®] MZ 75 G

Mit einem Plus an Wärmedämmung

- ✓ Dämmstoff-Füllung mit ECOSE[®] Technology ohne Zusätze wie Formaldehyd und Phenol
Wärmeleitfähigkeit $\lambda_b=0,032$ W/(mK)
- ✓ Füllung kommt ganz ohne Flammschutzmittel aus – von Natur aus nicht brennbar
- ✓ Hohe Tragfähigkeit $f_k = 3,9$ MN/m²
- ✓ Höchste Energieeffizienz
- ✓ Geringe Heizkosten
- ✓ Optimaler Schallschutz
- ✓ Integrierter Doppelsteg – ideal zum Schlitzeln und Fräsen

evoton[®] MZ 75 G

Wärmeleitfähigkeit λ_b W/(mK)	0,075	Festigkeitsklasse 12 / 10 ⁺	0,07⁵
Rohdichteklasse kg/dm ³	0,70	Zulassung Z-17.21-1239	
Mauerwerksdruckfestigkeit f_k MN/m ²	3,9 / 3,5 ⁺	Deutsches Institut für Bautechnik Berlin	

WG 127 Art.-Nr.	DIN-Bezeichnung Kurzbezeichnung	Abmessungen in mm L / B / H	Stück/ Palette	Gewicht kg/Pal.	Stück/ m ²	Preis €/‰ ab Werk	Fracht €/‰	FG	U-Wert [W/m ² K] ^Δ
1730	evoton MZ 75 G 36,5	248 x 365 x 249	48	731	16	9.270,00	390,00	6	0,18
1738	evoton MZ 75 G 42,5	248 x 425 x 249	36	650	16	10.815,00	440,00	7	0,16
1739 ⁺	evoton MZ 75 G 49,0	248 x 490 x 249	36	772	16	12.040,00	505,00	8	0,14
1745	evoton MZ Anfänger 36,5	123 x 365 x 249	84	768	-	5.430,00	220,00	4	-
1744	evoton MZ Anfänger 42,5	135 x 425 x 249	60	690	-	6.510,00	285,00	4	-

⁺ Für Wandstärke 49,0 cm gilt die Festigkeitsklasse 10 und ein f_k -Wert von 3,5 MN/m².
^Δ berechnet mit 1,5 cm Kalkgips-Innenputz (0,70 W/mK) und 2,5 cm Dämmputz maxit ip 55 therm (0,055 W/mK) außen.
 Ein Sack Maxit Mur 900 D pro Palette ist im Planziegelpreis enthalten. Mehrbedarf wird in Rechnung gestellt.



evoton® MZ 80 GMS



Wärmeleitfähigkeit λ_B W/(mK) 0,080
 Rohdichteklasse kg/dm³ 0,70
 Mauerwerksdruckfestigkeit f_k MN/m² 4,5

Festigkeitsklasse 12
 Zulassung beantragt
 Deutsches Institut für Bautechnik Berlin

0,08

WG Art.-Nr.	DIN-Bezeichnung Kurzbezeichnung	Abmessungen in mm L / B / H	Stück/ Palette	Gewicht kg/Pal.	Stück/ m ²	Preis €/‰ ab Werk	Fracht €/‰	FG	U-Wert [W/m ² K]
1780*	evoton MZ 80 GMS 36,5	248 x 365 x 249	48	765	16	9.090,00	390,00	6	0,21
1788*	evoton MZ 80 GMS 42,5	248 x 425 x 249	36	650	16	10.600,00	440,00	7	0,18
1745	evoton MZ Anfänger 36,5	123 x 365 x 249	84	768	-	5.430,00	220,00	4	-
1744	evoton MZ Anfänger 42,5	135 x 425 x 249	60	690	-	6.510,00	285,00	4	-

Mit * gekennzeichnete Artikel sind nicht immer vorrätig, bitte anfragen!
 Ein Sack Maxit Mur 900 D pro Palette ist im Planziegelpreis enthalten. Mehrbedarf wird in Rechnung gestellt.

evoton® MZ 80 GS



Wärmeleitfähigkeit λ_B W/(mK) 0,080
 Rohdichteklasse kg/dm³ 0,70
 Mauerwerksdruckfestigkeit f_k MN/m² 3,9 / 3,5*

Festigkeitsklasse 12 / 10+
 Zulassung Z-17.21-1202
 Deutsches Institut für Bautechnik Berlin

0,08

WG Art.-Nr.	DIN-Bezeichnung Kurzbezeichnung	Abmessungen in mm L / B / H	Stück/ Palette	Gewicht kg/Pal.	Stück/ m ²	Preis €/‰ ab Werk	Fracht €/‰	FG	U-Wert [W/m ² K]
1742	evoton MZ 80 GS 30,0	248 x 300 x 249	54	713	16	7.710,00	360,00	5	0,25
1740	evoton MZ 80 GS 36,5	248 x 365 x 249	48	731	16	8.620,00	390,00	6	0,21
1748	evoton MZ 80 GS 42,5	248 x 425 x 249	36	650	16	10.050,00	440,00	7	0,18
1749+	evoton MZ 80 GS 49,0	248 x 490 x 249	36	772	16	11.180,00	505,00	8	0,16
1741*	evoton MZ Anfänger 30,0	123 x 300 x 249	72	530	-	5.200,00	265,00	3	-
1747*	evoton MZ Eckziegel 30,0	175 x 300 x 249	72	804	-	7.270,00	270,00	4	-
1745	evoton MZ Anfänger 36,5	123 x 365 x 249	84	768	-	5.430,00	220,00	4	-
1744	evoton MZ Anfänger 42,5	135 x 425 x 249	60	690	-	6.510,00	285,00	4	-

+ Für Wandstärke 49,0 cm gilt die Festigkeitsklasse 10 und ein f_k -Wert von 3,5 MN/m².
 Mit * gekennzeichnete Artikel sind nicht immer vorrätig, bitte anfragen! Palettierung kann abweichen.
 Ein Sack Maxit Mur 900 D pro Palette ist im Planziegelpreis enthalten. Mehrbedarf wird in Rechnung gestellt.



evoton® MZ 90 GMS



Wärmeleitfähigkeit λ_b W/(mK) 0,09
 Rohdichteklasse kg/dm³ 0,70
 Mauerwerksdruckfestigkeit f_k MN/m² 4,5

Festigkeitsklasse 12
 Zulassung Z-17.1-1164
 Deutsches Institut für Bautechnik Berlin

0,09

WG 109 Art.-Nr.	DIN-Bezeichnung Kurzbezeichnung	Abmessungen in mm L / B / H	Stück/ Palette	Gewicht kg/Pal.	Stück/ m ²	Preis €/‰ ab Werk	Fracht €/‰	FG	U-Wert [W/m ² K]
1770	evoton MZ 90 GMS 36,5	248 x 365 x 249	48	765	16	8.620,00	390,00	6	0,23
1778	evoton MZ 90 GMS 42,5	248 x 425 x 249	36	650	16	10.050,00	440,00	7	0,20
1745	evoton MZ Anfänger 36,5	123 x 365 x 249	84	768	-	5.430,00	220,00	4	-
1744	evoton MZ Anfänger 42,5	135 x 425 x 249	60	690	-	6.510,00	285,00	4	-

Ein Sack Maxit Mur 900 D pro Palette ist im Planziegelpreis enthalten. Mehrbedarf wird in Rechnung gestellt.

evoton® MZ 90 G



Wärmeleitfähigkeit λ_b W/(mK) 0,09
 Rohdichteklasse kg/dm³ 0,70
 Mauerwerksdruckfestigkeit f_k MN/m² 3,9/3,5⁺

Festigkeitsklasse 12 / 10⁺
 Zulassung Z-17.1-1087
 Deutsches Institut für Bautechnik Berlin

0,09

WG 129 Art.-Nr.	DIN-Bezeichnung Kurzbezeichnung	Abmessungen in mm L / B / H	Stück/ Palette	Gewicht kg/Pal.	Stück/ m ²	Preis €/‰ ab Werk	Fracht €/‰	FG	U-Wert [W/m ² K]
1752*	evoton MZ 90 G 30,0	248 x 300 x 249	54	713	16	7.710,00	360,00	5	0,28
1759**	evoton MZ 90 G 49,0	248 x 490 x 249	36	772	16	11.180,00	505,00	8	0,17
1741*	evoton MZ Anfänger 30,0	123 x 300 x 249	72	530	-	5.200,00	265,00	3	-
1747*	evoton MZ Eckziegel 30,0	175 x 300 x 249	72	804	-	7.270,00	270,00	4	-

⁺ Für Wandstärke 49,0 cm gilt die Festigkeitsklasse 10 und ein f_k -Wert von 3,5 MN/m².

Mit * gekennzeichnete Artikel sind nicht immer vorrätig, bitte anfragen!

Ein Sack Maxit Mur 900 D / Baumit ZP 99 pro Palette ist im Planziegelpreis enthalten. Mehrbedarf wird in Rechnung gestellt.

HÖHENAUSGLEICHSZIEGEL

Gefüllte Ziegel

- ✓ Geschnitten in Planziegelqualität
- ✓ Wandstärke 300, 365, 425 und 490 mm
- ✓ Sonderformate und abweichende Wandstärken auf Anfrage lieferbar



evoton®-HAZ-122



evoton®-HAZ-159



evoton®-HAZ-219

Mögliche Rohbauhöhen ohne Sägen

Rohbauhöhe	Ganze Ziegel		Ausgleichsziegel
	Anzahl	Höhe	Höhe
259,0	9	227,0	+ 16,0 + 16,0
261,2	9	227,0	+ 22,0 + 12,2
264,2	10	252,0	+ 12,2
268,0	10	252,0	+ 16,0
271,0	9	227,0	+ 22,0 + 22,0
274,0	10	252,0	+ 22,0
276,4	10	252,0	+ 12,2 + 12,2
277,0	11	277,0	-
280,2	10	252,0	+ 16,0 + 12,2
284,0	10	252,0	+ 16,0 + 16,0

Höhe inklusive 2 cm Anlegefuge

Beispiele - Lichte Rohbauhöhe

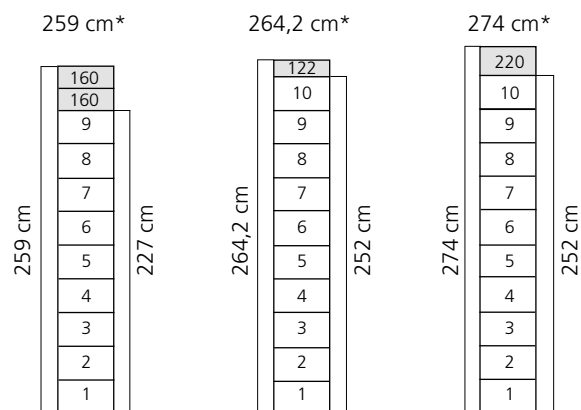

* Höhe inklusive 2 cm Anlegefuge

evoton® HAZ MZ 65 (HAZ MZ 60 und MZ 70 auf Anfrage lieferbar)

WG 202 Art.-Nr.	DIN-Bezeichnung Kurzbezeichnung	Abmessungen in mm L / B / H	Stück/ Palette	Gewicht kg/Pal.	ca. Stück/ lfm	Preis €/‰ ab Werk	Fracht €/‰
1710-12	evoton MZ 65 HAZ 36,5-12	248 x 365 x 122	96	646	4	7.750,00	165,00
1710-16*	evoton MZ 65 HAZ 36,5-16	248 x 365 x 159	48	434	4	11.870,00	240,00
1710-22*	evoton MZ 65 HAZ 36,5-22	248 x 365 x 219	48	581	4	11.870,00	305,00
1718-12	evoton MZ 65 HAZ 42,5-12	248 x 425 x 122	72	565	4	9.300,00	175,00
1718-16*	evoton MZ 65 HAZ 42,5-16	248 x 425 x 159	36	385	4	14.240,00	260,00
1718-22*	evoton MZ 65 HAZ 42,5-22	248 x 425 x 219	36	507	4	14.240,00	350,00

evoton® HAZ MZ 80 GS (HAZ MZ 75 G, MZ 80 GH, MZ 80 GMS und MZ 90 GMS auf Anfrage lieferbar)

WG 200 Art.-Nr.	DIN-Bezeichnung Kurzbezeichnung	Abmessungen in mm L / B / H	Stück/ Palette	Gewicht kg/Pal.	ca. Stück/ lfm	Preis €/‰ ab Werk	Fracht €/‰
1742-12	evoton MZ 80 GS HAZ 30,0	248 x 300 x 122	108	710	4	7.180,00	155,00
1740-12	evoton MZ 80 GS HAZ 36,5	248 x 365 x 122	96	716	4	8.050,00	170,00
1740-16*	evoton MZ 80 GS HAZ 36,5	248 x 365 x 159	48	500	4	12.420,00	255,00
1740-22*	evoton MZ 80 GS HAZ 36,5	248 x 365 x 219	48	685	4	12.420,00	340,00
1748-12	evoton MZ 80 GS HAZ 42,5	248 x 425 x 122	72	640	4	9.350,00	195,00
1748-16*	evoton MZ 80 GS HAZ 42,5	248 x 425 x 159	36	420	4	14.450,00	280,00
1748-22*	evoton MZ 80 GS HAZ 42,5	248 x 425 x 219	36	580	4	14.450,00	385,00

Mit * gekennzeichnete Artikel sind nicht immer vorrätig, bitte anfragen.

GARANTEN FÜR ENERGIEEFFIZIENTES, ÖKOLOGISCHES BAUEN

Der MZ 60 und MZ 65 mit ECOSE® Technology



evoton® MZ 60

- ✓ Dämmstoff-Füllung mit ECOSE®-Technology ohne Zusätze wie Formaldehyd und Phenol
Wärmeleitfähigkeit $\lambda_b=0,032$ W/(mK)
- ✓ Füllung kommt ganz ohne Flammschutzmittel aus – von Natur aus nicht brennbar
- ✓ Wohngesunder, ökologischer Baustoff
- ✓ Kompakt geschützte Wärmedämmung
- ✓ Erste Wahl für hochwärmegedämmte Gebäude



Als verantwortungsvoller Hersteller von Ziegelprodukten beziehen wir unsere Qualitätsdämmstoffe mit der sogenannten ECOSE®-Technology ausschließlich aus dem Hause Knauf Insulation. Als Partner unseres Unternehmens hat Knauf Insulation es geschafft, ein Bindemittel für Mineralwolle herzustellen, das auf natürlichen Rohstoffen basiert.

Altglas und Sand – das sind die Hauptbestandteile der braunen Wolle. Dank der ECOSE®-Technology reichen diese Bestandteile nahezu aus, um diese leistungsfähige Dämmstoff-Füllung zu generieren. Die Herstellung kommt damit ohne Zusätze wie Flammschutzmittel, Farbstoffe, Formaldehyde und Phenol aus.

evoton® MZ 60



Wärmeleitfähigkeit λ_b W/(mK)	0,060	Festigkeitsklasse 8
Rohdichteklasse kg/dm ³	0,55+ / 0,60°	Zulassung beantragt° / Z-17.21-1211+
Mauerwerksdruckfestigkeit f_k MN/m ²	2,2	Deutsches Institut für Bautechnik Berlin

0,06

WG Art.-Nr.	DIN-Bezeichnung Kurzbezeichnung	Abmessungen in mm L / B / H	Stück/ Palette	Gewicht kg/Pal.	Stück/ m ²	Preis €/‰ ab Werk	Fracht €/‰	FG	U-Wert [W/m ² K]
1700°	evoton MZ 60 36,5	248 x 365 x 249	48	659	16	9.070,00	375,00	6	0,16
1708°	evoton MZ 60 42,5	248 x 425 x 249	36	576	16	10.880,00	425,00	7	0,14
1700B**	evoton MZ 60 36,5	248 x 365 x 249	40	492	16	9.070,00	375,00	6	0,16
1708B**	evoton MZ 60 42,5	248 x 425 x 249	30	434	16	10.880,00	425,00	7	0,14

Mit * gekennzeichnete Artikel sind nicht immer vorrätig, bitte anfragen.
Ein Sack Maxit Mur 900 D pro Palette ist im Planziegelpreis enthalten. Mehrbedarf wird in Rechnung gestellt.

evoton® MZ 65



Wärmeleitfähigkeit λ_b W/(mK)	0,065	Festigkeitsklasse 8
Rohdichteklasse kg/dm ³	0,60	Zulassung Z-17.1-1086
Mauerwerksdruckfestigkeit f_k MN/m ²	2,2	Deutsches Institut für Bautechnik Berlin

0,06⁵

WG Art.-Nr.	DIN-Bezeichnung Kurzbezeichnung	Abmessungen in mm L / B / H	Stück/ Palette	Gewicht kg/Pal.	Stück/ m ²	Preis €/‰ ab Werk	Fracht €/‰	FG	U-Wert [W/m ² K]
1710	evoton MZ 65 36,5	248 x 365 x 249	48	659	16	8.240,00	375,00	6	0,17
1718	evoton MZ 65 42,5	248 x 425 x 249	36	576	16	9.890,00	425,00	7	0,15
1715	evoton Anfänger 36,5	135 x 365 x 249	84	785	-	5.270,00	220,00	4	-
1714	evoton Anfänger 42,5	135 x 425 x 249	60	624	-	6.320,00	285,00	4	-

Ein Sack Maxit Mur 900 D / Baunit ZP 99 pro Palette ist im Planziegelpreis enthalten. Mehrbedarf wird in Rechnung gestellt.

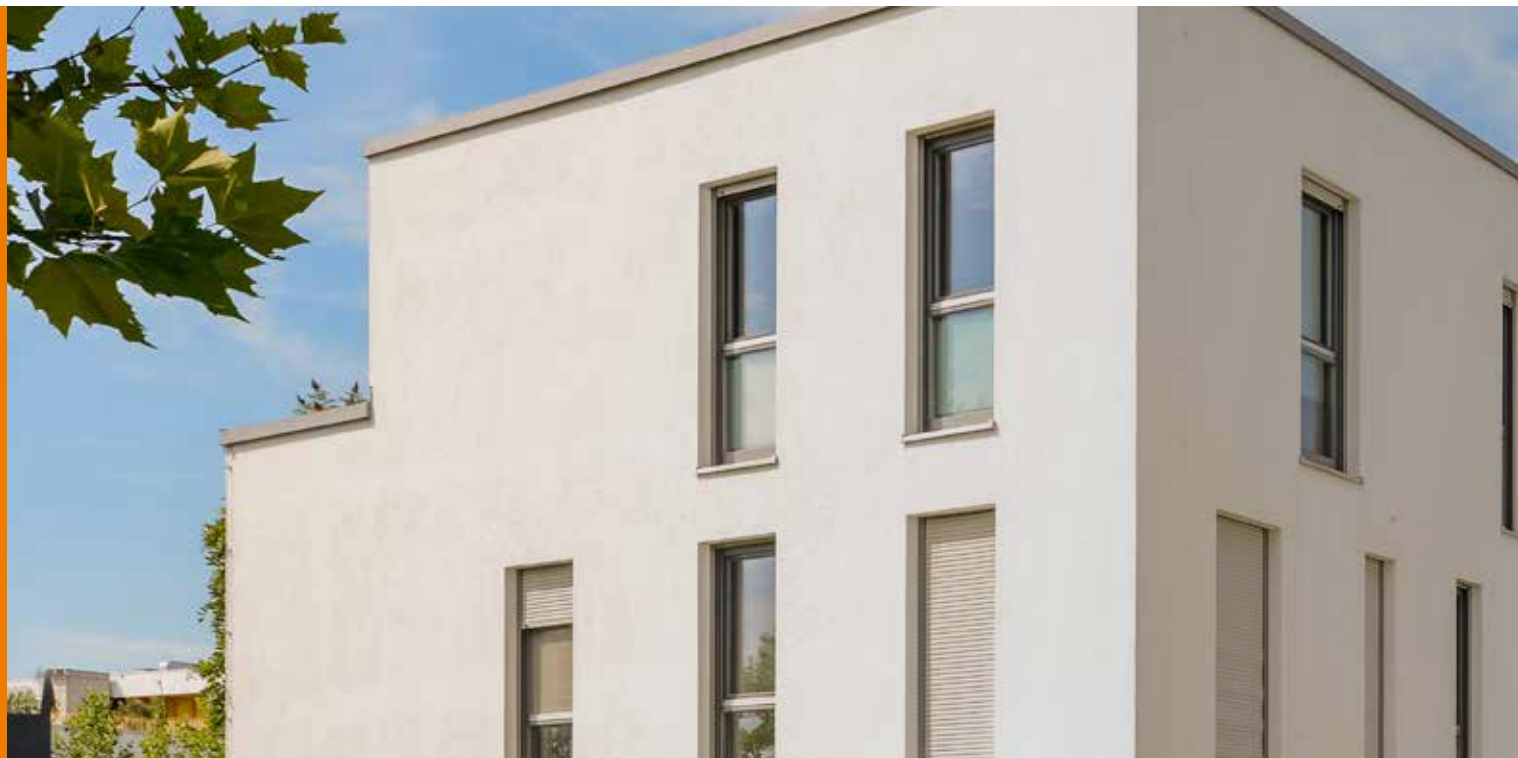

- ✓ Dämmstoff-Füllung Steinwolle
Wärmeleitfähigkeit $\lambda_b=0,035$ W/(mK)
- ✓ Die einzigartige Verbindung von gebranntem Ton und hochwertiger mineralischer Dämmung – warm und trocken für die Wohngesundheit
- ✓ Kompakte Wärmedämmung
- ✓ Für energieeffiziente Wohngebäude



evoton® MZ 70



Wärmeleitfähigkeit λ_b W/(mK) 0,070
 Rohdichteklasse kg/dm³ 0,60
 Mauerwerksdruckfestigkeit f_k MN/m² 2,2

Festigkeitsklasse 8
 Zulassung Z-17.1-1084
 Deutsches Institut für Bautechnik Berlin

0,07

WG 107 Art.-Nr.	DIN-Bezeichnung Kurzbezeichnung	Abmessungen in mm L / B / H	Stück/ Palette	Gewicht kg/Pal.	Stück/ m ²	Preis €/‰ ab Werk	Fracht €/‰	FG	U-Wert [W/m ² K]
1720	evoton MZ 70 36,5	248 x 365 x 249	48	661	16	7.630,00	375,00	6	0,18
1728	evoton MZ 70 42,5	248 x 425 x 249	36	579	16	9.150,00	425,00	7	0,16
1715	evoton Anfänger 36,5	135 x 365 x 249	84	785	-	5.270,00	220,00	4	-
1714	evoton Anfänger 42,5	135 x 425 x 249	60	624	-	6.320,00	285,00	4	-
1729*	evoton MZ 70 49,0	248 x 490 x 249	auf Anfrage		16	10.990,00	505,00	7	0,14

Ein Sack Maxit Mur 900 D / Baumit ZP 99 pro Palette ist im Planziegelpreis enthalten. Mehrbedarf wird in Rechnung gestellt.
 Mit * gekennzeichnete Artikel sind nicht immer vorrätig, bitte anfragen!

GARANTEN FÜR ENERGIEEFFIZIENTES BAUEN UND WOHNEN

Die *evoton*[®]-Anfänger



**Art.-Nr.
1644/1645**



**Art.-Nr.
1744/1745**



**Art.-Nr.
1714/1715**



Unsere evoton[®] MZ-Anfänger Serie komplementiert mit dem passenden Anfänger den jeweiligen gefüllten Außenwandziegel und ermöglicht hierdurch saubere Wandabschlüsse und Laibungsbereiche. Weiter wird dadurch die Möglichkeit der Herstellung eines fachgerechten Verbunds geschaffen – ohne den Einsatz einer Ziegelsäge.

Durch die massiven Stegbereiche ist eine absolut sichere und fachgerechte Montage von Fenster- und Türelementen im Laibungsbereich möglich. Hierfür ist es das Ziel bei einer klassischen Schraubmontage ein lastabtragendes Kräftepaar zu erhalten. Dies wird erreicht, indem stets die Montageschraube sowohl den vorderen als auch den hinteren Steg des evoton[®]-Anfängers erfasst.



Die perfekte Programmergänzung:

UNSERE VERSTÄRKTEN LAIBUNGSZIEGEL LBZ

Für eine sichere und wirtschaftliche Befestigung von Türen und Fenstern.

Die hohen Anforderungen an den baulichen Wärmeschutz führten und führen zu hohen Lochanteilen, geringen Stegdicken, geringeren Scherbenrohndichten und damit zu einer Reduzierung der mechanischen Festigkeiten. Parallel hierzu nehmen die Gewichte unserer Fenster- und Türelemente stetig zu. Dies ist auch eine Folge wachsender Anforderungen hinsichtlich des Komforts (beispielsweise des Schallschutzes) sowie der Sicherheit (Einbruchhemmung). Ebenso werden unsere Fenster- und Türelemente aus architektonischen Gründen immer häufiger größer und damit ebenso schwerer.

Umso wichtiger ist eine sichere und wirtschaftliche Lösung für die Befestigung dieser Fenster- und Türelemente in der Mauerwerkslaibung. Dafür haben wir bei ERBERSDOBLER unsere Laibungsziegel nochmals optimiert und bieten Ihnen diese in einer verstärkten Ausführung an.

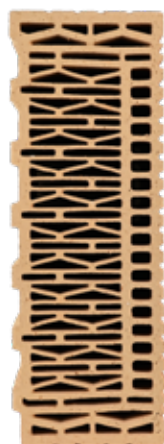

- ✓ **Saubere Abdichtungsebene**
- ✓ **Sichere Befestigung** nach dem „Leitfaden zur Planung und Ausführung der Montage von Fenstern und Haustüren für Neubau und Renovierung“
- ✓ **Hohe Wirtschaftlichkeit** durch kurze Dübel und Schrauben
- ✓ **Erhöhter Einbruchschutz** durch verstärkte Laibungsziegel

DER WÄRMSTE SEINER ART

für Einfamilien-, Doppel- und Reihenhäuser



Natürlich. Nachhaltig. Wärmedämmend.

- ✓ Warm und geborgen fühlen – dank der hervorragenden ecoton Wärmeeigenschaften
- ✓ Ganz ohne Füllstoffe
- ✓ Gesundes und angenehmes Wohnklima das ganze Jahr über



ecoton® PL 7 Plan gedeckelt - Maxit Mur 900 D

Wärmeleitfähigkeit λ_B W/(mK)	0,075	Festigkeitsklasse 4 / 6+	0,07⁵
Rohdichteklasse kg/dm ³	0,60	Zulassung Z-17.1-1140	
Mauerwerksdruckfestigkeit f_k MN/m ²	1,3	Deutsches Institut für Bautechnik Berlin	

WG 207 Art.-Nr.	DIN-Bezeichnung Kurzbezeichnung	Abmessungen in mm L / B / H	Stück/ Palette	Gewicht kg/Pal.	Stück/ m ²	Preis €/‰ ab Werk	Fracht €/‰	FG	U-Wert [W/m ² K] ^Δ
1970	ecoton-Plan 4 - 0,60 - 12,0 DF	247 x 365 x 249	48	641	16	9.920,00	375,00	6	0,18
1978	ecoton-Plan 4 - 0,60 - 14,0 DF	247 x 425 x 249	36	562	16	11.470,00	425,00	7	0,16
1979	ecoton-Plan 4 - 0,60 - 16,0 DF	247 x 490 x 249	36	654	16	13.770,00	505,00	8	0,14
1985	ecoton-Plan LBZ-Anfänger 36,5	123 x 365 x 249	80	652	-	5.260,00	215,00	4	-
1984	ecoton-Plan LBZ-Anfänger 42,5	150 x 425 x 249	60	756	-	7.070,00	240,00	4	-

⁺ Druckfestigkeitsklasse 6 auf Anfrage; Mauerwerksdruckfestigkeit f_k MN/m² 1,5
^Δ berechnet mit 1,5 cm Kalkgips-Innenputz (0,70 W/mK) und 2,5 cm Dämmputz maxit ip 55 therm (0,055 W/mK) außen.
 Ein Sack Maxit Mur 900 D / Baumit ZP 99 pro Palette ist im Planziegelpreis enthalten. Mehrbedarf wird in Rechnung gestellt.

ecoton[®] PL 8 Plan gedeckelt - Maxit Mur 900 D



Wärmeleitfähigkeit λ_b W/(mK) 0,08
 Rohdichteklasse kg/dm³ 0,60
 Mauerwerksdruckfestigkeit f_k MN/m² 2,1

Festigkeitsklasse 6
 Zulassung Z-17.1-946
 Deutsches Institut für Bautechnik Berlin

0,08

WG 208 Art.-Nr.	DIN-Bezeichnung Kurzbezeichnung	Abmessungen in mm L / B / H	Stück/ Palette	Gewicht kg/Pal.	Stück/ m ²	Preis €/‰ ab Werk	Fracht €/‰	FG	U-Wert [W/m ² K]
1980	ecoton-Plan 6 - 0,60 - 12,0 DF	247 x 365 x 249	48	654	16	8.370,00	375,00	6	0,21
1988	ecoton-Plan 6 - 0,60 - 14,0 DF	247 x 425 x 249	36	581	16	9.690,00	425,00	7	0,18
1989	ecoton-Plan 6 - 0,60 - 16,0 DF	247 x 490 x 249	36	667	16	11.610,00	505,00	8	0,16
1981	ecoton-Plan LBZ-Eckziegel 36,5	247 x 365 x 249	48	674	-	11.200,00	375,00	6	-
1985	ecoton-Plan LBZ-Anfänger 36,5	123 x 365 x 249	80	652	-	5.260,00	215,00	4	-
1984	ecoton-Plan LBZ-Anfänger 42,5	150 x 425 x 249	60	756	-	7.070,00	240,00	4	-

Ein Sack Maxit Mur 900 D / Baunit ZP 99 pro Palette ist im Planziegelpreis enthalten. Mehrbedarf wird in Rechnung gestellt.

ecoton[®] PL 9 Plan gedeckelt - Maxit Mur 900 D



Wärmeleitfähigkeit λ_b W/(mK) 0,09
 Rohdichteklasse kg/dm³ 0,65
 Mauerwerksdruckfestigkeit f_k MN/m² 2,6

Festigkeitsklasse 8
 Zulassung Z-17.1-946
 Deutsches Institut für Bautechnik Berlin

0,09

WG 209 Art.-Nr.	DIN-Bezeichnung Kurzbezeichnung	Abmessungen in mm L / B / H	Stück/ Palette	Gewicht kg/Pal.	Stück/ m ²	Preis €/‰ ab Werk	Fracht €/‰	FG	U-Wert [W/m ² K]
1940	ecoton-Plan 8 - 0,65 - 12,0 DF	247 x 365 x 249	48	722	16	7.780,00	375,00	6	0,23
1948	ecoton-Plan 8 - 0,65 - 14,0 DF	247 x 425 x 249	36	623	16	9.425,00	425,00	7	0,20
1981	ecoton-Plan LBZ-Eckziegel 36,5	247 x 365 x 249	48	674	-	11.200,00	375,00	6	-
1985	ecoton-Plan LBZ-Anfänger 36,5	123 x 365 x 249	80	652	-	5.260,00	215,00	4	-
1984	ecoton-Plan LBZ-Anfänger 42,5	150 x 425 x 249	60	756	-	7.070,00	240,00	4	-

Ein Sack Maxit Mur 900 D / Baunit ZP 99 pro Palette ist im Planziegelpreis enthalten. Mehrbedarf wird in Rechnung gestellt.

ecoton[®] PL 9 Plan gedeckelt - Maxit Mur 900 D



Wärmeleitfähigkeit λ_b W/(mK) 0,09
 Rohdichteklasse kg/dm³ 0,65
 Mauerwerksdruckfestigkeit f_k MN/m² 2,1

Festigkeitsklasse 6
 Zulassung Z-17.1-946
 Deutsches Institut für Bautechnik Berlin

0,09

WG 209 Art.-Nr.	DIN-Bezeichnung Kurzbezeichnung	Abmessungen in mm L / B / H	Stück/ Palette	Gewicht kg/Pal.	Stück/ m ²	Preis €/‰ ab Werk	Fracht €/‰	FG	U-Wert [W/m ² K]
1932	ecoton-Plan 6 - 0,65 - 10,0 DF	247 x 300 x 249	54	669	16	6.510,00	310,00	5	0,28
1930	ecoton-Plan 6 - 0,65 - 12,0 DF	247 x 365 x 249	48	722	16	7.200,00	375,00	6	0,23
1938	ecoton-Plan 6 - 0,65 - 14,0 DF	247 x 425 x 249	36	623	16	8.725,00	425,00	7	0,20
1939	ecoton-Plan 6 - 0,65 - 16,0 DF	247 x 490 x 249	36	689	16	10.470,00	505,00	8	0,17
1837*	ecoton-Plan Eck/Anfänger 30,0	175 x 300 x 249	72	596	-	6.200,00	240,00	4	-

Ein Sack Maxit Mur 900 D / Baunit ZP 99 pro Palette ist im Planziegelpreis enthalten. Mehrbedarf wird in Rechnung gestellt.

Mit * gekennzeichnete Artikel sind nicht immer vorrätig. Bitte anfragen.

HÖHENAUSGLEICHSZIEGEL

Ungefüllte Ziegel

- ✓ Geschnitten in Planziegelqualität
- ✓ Wandstärke 300, 365, 425 und 490 mm
- ✓ Sonderformate und abweichende Wandstärken auf Anfrage lieferbar



ecoton®-HAZ-122



ecoton®-HAZ-159



ecoton®-HAZ-219

Mögliche Rohbauhöhen ohne Sägen

Rohbauhöhe	Ganze Ziegel		Ausgleichsziegel
	Anzahl	Höhe	Höhe
259,0	9	227,0	+ 16,0 + 16,0
261,2	9	227,0	+ 22,0 + 12,2
264,2	10	252,0	+ 12,2
268,0	10	252,0	+ 16,0
271,0	9	227,0	+ 22,0 + 22,0
274,0	10	252,0	+ 22,0
276,4	10	252,0	+ 12,2 + 12,2
277,0	11	277,0	-
280,2	10	252,0	+ 16,0 + 12,2
284,0	10	252,0	+ 16,0 + 16,0

Höhe inklusive 2 cm Anlegefuge

Beispiele - Lichte Rohbauhöhe

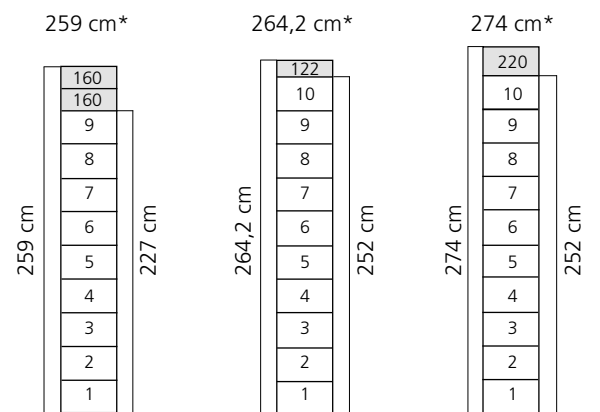

* Höhe inklusive 2 cm Anlegefuge

ecoton® HAZ PL 8 (HAZ PL7 und PL 9 auf Anfrage lieferbar)

WG 201 Art.-Nr.	DIN-Bezeichnung Kurzbezeichnung	Abmessungen in mm L / B / H	Stück/ Palette	Gewicht kg/Pal.	ca. Stück/ lfm	Preis €/‰ ab Werk	Fracht €/‰
1932-12*	ecoton PL 9 HAZ 30,0	247 x 300 x 122	108	650	4	6.535,00	150,00
1980-12	ecoton PL 8 HAZ 36,5	247 x 365 x 122	96	663	4	8.480,00	165,00
1980-16*	ecoton PL 8 HAZ 36,5	247 x 365 x 159	48	450	4	13.895,00	240,00
1980-22*	ecoton PL 8 HAZ 36,5	247 x 365 x 219	48	600	4	13.895,00	310,00
1988-12	ecoton PL 8 HAZ 42,5	247 x 425 x 122	72	581	4	10.600,00	175,00
1988-16*	ecoton PL 8 HAZ 42,5	247 x 425 x 159	36	380	4	15.890,00	260,00
1988-22*	ecoton PL 8 HAZ 42,5	247 x 425 x 219	36	525	4	15.890,00	355,00

Mit * gekennzeichnete Artikel sind nicht immer vorrätig, bitte anfragen.

ecoton® ThermoPlan® TE 11 gedeckelt - Maxit Mur 900 D



Wärmeleitfähigkeit λ_b W/(mK) 0,11 Festigkeitsklasse 6 / 8+
 Rohdichteklasse kg/dm³ 0,65 Zulassung Z-17.11-1261
 Mauerwerksdruckfestigkeit f_k MN/m² 2,5 Deutsches Institut für Bautechnik Berlin

0,11

WG 311 Art.-Nr.	DIN-Bezeichnung Kurzbezeichnung	Abmessungen in mm L / B / H	Stück/ Palette	Gewicht kg/Pal.	Stück/ m ²	Preis €/‰ ab Werk	Fracht €/‰	FG	U-Wert [W/m ² K]
1840	ecoton-Plan 6 - 0,65 - 12,0 DF	248 x 365 x 249	48	702	16	8.160,00	375,00	6	0,28
1848	ecoton-Plan 6 - 0,65 - 14,0 DF	248 x 425 x 249	36	635	16	9.325,00	425,00	7	0,24
1849	ecoton-Plan 6 - 0,65 - 16,0 DF	248 x 490 x 249	36	722	16	11.700,00	505,00	8	0,21

+ Druckfestigkeitsklasse 8 auf Anfrage. Mauerwerksdruckfestigkeit f_k MN/m² 3,0.
 Ein Sack Maxit Mur 900 D / Baunit ZP 99 pro Palette ist im Planziegelpreis enthalten. Mehrbedarf wird in Rechnung gestellt.

Anfänger auf Anfrage!

ecoton® ThermoPlan® TE 11 Keller gedeckelt - Maxit Mur 900 D



Wärmeleitfähigkeit λ_b W/(mK) 0,11 Festigkeitsklasse 6 / 8+
 Rohdichteklasse kg/dm³ 0,65 Zulassung Z-17.11-1261
 Mauerwerksdruckfestigkeit f_k MN/m² 2,5 Deutsches Institut für Bautechnik Berlin

0,11

WG 311 Art.-Nr.	DIN-Bezeichnung Kurzbezeichnung	Abmessungen in mm L / B / H	Stück/ Palette	Gewicht kg/Pal.	Stück/ m ²	Preis €/‰ ab Werk	Fracht €/‰	FG	U-Wert [W/m ² K]
1843*	Keller-Plan 36,5 - 0,11	248 x 365 x 249	48	702	16	8.210,00	375,00	6	0,28

+ Druckfestigkeitsklasse 8 auf Anfrage. Mauerwerksdruckfestigkeit f_k MN/m² 3,0.
 Ein Sack Maxit Mur 900 D / Baunit ZP 99 pro Palette ist im Planziegelpreis enthalten. Mehrbedarf wird in Rechnung gestellt.
 Mit * gekennzeichnete Artikel sind nicht immer vorrätig. Bitte anfragen.

ecoton® ThermoPlan® TE 12 gedeckelt - Maxit Mur 900 D



Wärmeleitfähigkeit λ_b W/(mK) 0,12 Festigkeitsklasse 6 / 8+
 Rohdichteklasse kg/dm³ 0,65 Zulassung Z-17.11-1261
 Mauerwerksdruckfestigkeit f_k MN/m² 2,5 Deutsches Institut für Bautechnik Berlin

0,12

WG 312 Art.-Nr.	DIN-Bezeichnung Kurzbezeichnung	Abmessungen in mm L / B / H	Stück/ Palette	Gewicht kg/Pal.	Stück/ m ²	Preis €/‰ ab Werk	Fracht €/‰	FG	U-Wert [W/m ² K]
1874*	ecoton-Plan 6 - 0,65 - 10,0 DF	308 x 240 x 249	54	655	13	6.490,00	310,00	5	0,43

+ Druckfestigkeitsklasse 8 auf Anfrage. Mauerwerksdruckfestigkeit f_k MN/m² 3,0.
 Ein Sack Maxit Mur 900 D / Baunit ZP 99 pro Palette ist im Planziegelpreis enthalten. Mehrbedarf wird in Rechnung gestellt.
 Mit * gekennzeichnete Artikel sind nicht immer vorrätig. Bitte anfragen.

ecoton® THERMOPOR P 016 - Dünnbettmörtel



Wärmeleitfähigkeit λ_B W/(mK)	0,16	Festigkeitsklasse 6
Rohdichteklasse kg/dm ³	0,8	Zulassung Z-17.1-601
Mauerwerksdruckfestigkeit f_k MN/m ²	2,3	Deutsches Institut für Bautechnik Berlin

0,16

WG 456 Art.-Nr.	DIN-Bezeichnung Kurzbezeichnung	Abmessungen in mm L / B / H	Stück/ Palette	Gewicht kg/Pal.	Stück/ m ²	Preis €/‰ ab Werk	Fracht €/‰	FG	U-Wert [W/m ² K]
802	TH-Plan 6 - 0,8 - 10,0 DF	248 x 300 x 249	54	762	16	5.565,00	310,00	5	0,46
840	TH-Plan 6 - 0,8 - 12,0 DF	248 x 365 x 249	48	823	16	6.850,00	375,00	6	0,39

Ein Sack Maxit Mur 900 / Baunit ZP 99 (25 kg = Bedarf für 3 Paletten Ziegel) ist im Planziegelpreis enthalten. Mehrbedarf wird in Rechnung gestellt.

ecoton® ThermoPlan® T16 - Dünnbettmörtel



Wärmeleitfähigkeit λ_B W/(mK)	0,16	Festigkeitsklasse 10
Rohdichteklasse kg/dm ³	0,75	Zulassung Z-17.1-907
Mauerwerksdruckfestigkeit f_k MN/m ²	4,2	Deutsches Institut für Bautechnik Berlin

0,16

WG 456 Art.-Nr.	DIN-Bezeichnung Kurzbezeichnung	Abmessungen in mm L / B / H	Stück/ Palette	Gewicht kg/Pal.	Stück/ m ²	Preis €/‰ ab Werk	Fracht €/‰	FG	U-Wert [W/m ² K]
823	TH-Plan 10 - 0,75 - 12,0 DF	373 x 240 x 249	48	810	11	6.850,00	375,00	6	0,55
803*	TH-Plan 10 - 0,75 - 10,0 DF	248 x 300 x 249	54	762	16	5.565,00	310,00	5	0,46
843*	TH-Plan 10 - 0,75 - 12,0 DF	248 x 365 x 249	48	823	16	6.850,00	375,00	6	0,39

Ein Sack Maxit Mur 900 / Baunit ZP 99 (25 kg = Bedarf für 3 Paletten Ziegel) ist im Planziegelpreis enthalten. Mehrbedarf wird in Rechnung gestellt. Mit * gekennzeichnete Artikel sind nicht immer vorrätig. Bitte anfragen.

ecoton® ThermoPlan® - Dünnbettmörtel



Wärmeleitfähigkeit λ_B W/(mK)	0,39	Festigkeitsklasse 8
Rohdichteklasse kg/dm ³	0,8	Zulassung Z-17.1-913
Mauerwerksdruckfestigkeit f_k MN/m ²	3,7	Deutsches Institut für Bautechnik Berlin

0,8

WG 408 Art.-Nr.	DIN-Bezeichnung Kurzbezeichnung	Abmessungen in mm L / B / H	Stück/ Palette	Gewicht kg/Pal.	Stück/ m ²	Preis €/‰ ab Werk	Fracht €/‰	FG
8510*	TH-Plan 8 - 0,8 - 8,0 DF	498 x 115 x 249	72	722	8	4.390,00	260,00	6
805*	TH-Plan 8 - 0,8 - 6,0 DF	373 x 115 x 249	96	813	11	3.190,00	180,00	4
812	TH-Plan 8 - 0,8 - 10,0 DF	498 x 145 x 249	60	790	8	5.240,00	340,00	5
815*	TH-Plan 8 - 0,8 - 9,2 DF	373 x 175 x 249	64	784	11	4.430,00	260,00	5
825	TH-Plan 8 - 0,8 - 12,0 DF	373 x 240 x 249	48	808	11	5.660,00	375,00	6

Ein Sack Maxit Mur 900 / Baunit ZP 99 (25 kg = Bedarf für 3 Paletten Ziegel) ist im Planziegelpreis enthalten. Mehrbedarf wird in Rechnung gestellt. Mit * gekennzeichnete Artikel sind nicht immer vorrätig. Bitte anfragen.

ecoton® ThermoPlan® - Dünnbettmörtel



Wärmeleitfähigkeit λ_B W/(mK)	0,39	Festigkeitsklasse 12
Rohdichteklasse kg/dm ³	0,8	Zulassung Z-17.1-913
Mauerwerksdruckfestigkeit f_k MN/m ²	4,7	Deutsches Institut für Bautechnik Berlin

0,8

WG 408 Art.-Nr.	DIN-Bezeichnung Kurzbezeichnung	Abmessungen in mm L / B / H	Stück/ Palette	Gewicht kg/Pal.	Stück/ m ²	Preis €/‰ ab Werk	Fracht €/‰	FG
804	TH-Plan 12 - 0,8 - 6,9 DF	373 x 115 x 249	96	813	11	3.445,00	180,00	3
814	TH-Plan 12 - 0,8 - 9,2 DF	373 x 175 x 249	64	784	11	4.790,00	260,00	6
824	TH-Plan 12 - 0,8 - 12,0 DF	373 x 240 x 249	48	808	11	6.120,00	375,00	4

Ein Sack Maxit Mur 900 / Baunit ZP 99 (25 kg = Bedarf für 3 Paletten Ziegel) ist im Planziegelpreis enthalten. Mehrbedarf wird in Rechnung gestellt.



ecoton® ThermoPlan® - Dünnbettmörtel

Wärmeleitfähigkeit λ_b W/(mK)	0,45	Festigkeitsklasse 12
Rohdichteklasse kg/dm ³	1,0	Zulassung Z-17.1-913
Mauerwerksdruckfestigkeit f_k MN/m ²	4,7	Deutsches Institut für Bautechnik Berlin

1,0

WG 410 Art.-Nr.	DIN-Bezeichnung Kurzbezeichnung	Abmessungen in mm L / B / H	Stück/ Palette	Gewicht kg/Pal.	Stück/ m ²	Preis €/‰ ab Werk	Fracht €/‰	FG
806*	TH-Plan 12 - 1,0 - 6,0 DF	373 x 115 x 249	80	866	11	4.020,00	230,00	4
816*	TH-Plan 12 - 1,0 - 9,2 DF	373 x 175 x 249	48	789	11	5.725,00	300,00	7
826*	TH-Plan 12 - 1,0 - 12,0 DF	373 x 240 x 249	40	875	11	7.390,00	410,00	8

Ein Sack Maxit Mur 900 / Baunit ZP 99 (25 kg = Bedarf für 3 Paletten Ziegel) ist im Planziegelpreis enthalten. Mehrbedarf wird in Rechnung gestellt.
Mit * gekennzeichnete Artikel sind nicht immer vorrätig. Bitte anfragen.



ecoton® ThermoPlan® - Dünnbettmörtel

Wärmeleitfähigkeit λ_b W/(mK)	0,50	Festigkeitsklasse 12
Rohdichteklasse kg/dm ³	1,2	Zulassung Z-17.1-913 / 715 ^Z / 993 ^{ZZ}
Mauerwerksdruckfestigkeit f_k MN/m ²	4,7	Deutsches Institut für Bautechnik Berlin

1,2

WG 412 Art.-Nr.	DIN-Bezeichnung Kurzbezeichnung	Abmessungen in mm L / B / H	Stück/ Palette	Gewicht kg/Pal.	Stück/ m ²	Preis €/‰ ab Werk	Fracht €/‰	FG
807	TH-Plan 12 - 1,2 - 6,0 DF	373 x 115 x 249	80	920	11	4.720,00	245,00	4
817	TH-Plan 12 - 1,2 - 9,2 DF	373 x 175 x 249	48	846	11	6.630,00	320,00	7
827 ^Z	TH-Plan 12 - 1,2 - 12,0 DF	372 x 240 x 249	40	964	11	8.190,00	430,00	8
8707* ^{ZZ}	TH-Plan 12 - 1,2 - 10,0 DF	248 x 300 x 249	45	863	16	7.055,00	420,00	7

Ein Sack Maxit Mur 900 / Baunit ZP 99 (25 kg = Bedarf für 3 Paletten Ziegel) ist im Planziegelpreis enthalten. Mehrbedarf wird in Rechnung gestellt.

Mit * gekennzeichnete Artikel sind nicht immer vorrätig, bitte anfragen!

^Z Nach Zulassung Z-17.1-715. Mauerwerksdruckfestigkeit f_k MN/m² 4,7.

^{ZZ} Nach Zulassung Z-17.1-993. Mauerwerksdruckfestigkeit f_k MN/m² 5,0.



ecoton® ThermoPlan® - Dünnbettmörtel

Wärmeleitfähigkeit λ_b W/(mK)	0,58	Festigkeitsklasse 12
Rohdichteklasse kg/dm ³	1,4	Zulassung Z-17.1-913/715 ^Z
Mauerwerksdruckfestigkeit f_k MN/m ²	4,7	Deutsches Institut für Bautechnik Berlin

1,4

WG 414 Art.-Nr.	DIN-Bezeichnung Kurzbezeichnung	Abmessungen in mm L / B / H	Stück/ Palette	Gewicht kg/Pal.	Stück/ m ²	Preis €/‰ ab Werk	Fracht €/‰	FG
809	TH-Plan 12 - 1,4 - 6,0 DF	373 x 115 x 249	64	848	11	5.485,00	260,00	5
819 ^Z	TH-Plan 12 - 1,4 - 9,2 DF	372 x 175 x 249	48	965	11	8.025,00	395,00	7
829 ^Z	TH-Plan 12 - 1,4 - 12,0 DF	372 x 240 x 249	32	896	11	9.505,00	525,00	8

Ein Sack Maxit Mur 900 / Baunit ZP 99 (25 kg = Bedarf für 3 Paletten Ziegel) ist im Planziegelpreis enthalten. Mehrbedarf wird in Rechnung gestellt.

^Z Nach Zulassung Z-17.1-715. Mauerwerksdruckfestigkeit f_k MN/m² 4,7.

Für die Warengruppen 410, 412 und 414 erhalten Sie weitere Festigkeitsklassen (16 bzw. 20) auf Anfrage. Fragen Sie uns danach!

ecoton® ThermoPlan® Füllziegel - Dünnbettmörtel



Wärmeleitfähigkeit λ_b W/(mK)	0,87	Festigkeitsklasse 8
Rohdichteklasse kg/dm ³	0,8	Zulassung Z-17.1-911
Mauerwerksdruckfestigkeit f_k MN/m ²	4,4	Deutsches Institut für Bautechnik Berlin

WG 470 Art.-Nr.	DIN-Bezeichnung Kurzbezeichnung	Abmessungen in mm L / B / H	Stück/ Palette	Gewicht kg/Pal.	Stück/ m ²	Preis €/‰ ab Werk	Fracht €/‰	FG
820*	TH-Plan 24.0 Füll N+F	373 x 240 x 249	48	803	11	5.990,00	375,00	6

Füllbeton \geq C 12/15 Konsistenzbereich F4 oder F5, Größtkorn $\geq 8 \leq 16$ mm
 Ein Sack Maxit Mur 900 / Baumit ZP 99 (25 kg = Bedarf für 3 Paletten Ziegel) ist im Planziegelpreis enthalten.
 Mehrbedarf wird in Rechnung gestellt.
 Mit * gekennzeichnete Artikel sind nicht immer vorrätig. Bitte anfragen.



ecoton® ThermoPlan® Füllziegel Anfänger

WG 471 Art.-Nr.	DIN-Bezeichnung Kurzbezeichnung	Abmessungen in mm L / B / H	Stück/ Palette	Gewicht kg/Pal.	Stück/ m ²	Preis €/‰ ab Werk	Fracht €/‰	FG
822+21*	TH-Plan PFz Anfänger	373 x 240 x 249	32	528	netto	5.800,00	375,00	6
	TH-Plan PFz Halbanfänger	186 x 240 x 249	32	279	netto	5.800,00	375,00	6

Ein Sack Maxit Mur 900 / Baumit ZP 99 (25 kg = Bedarf für 3 Paletten Ziegel) ist im Planziegelpreis enthalten. Mehrbedarf wird in Rechnung gestellt.
 Mit * gekennzeichnete Artikel sind nicht immer vorrätig. Bitte anfragen.

Achtung: Artikel 822+21 darf nicht kombiniert werden mit Artikel 831!

ecoton® ThermoPlan® Schalungsziegel (trockene Verlegung möglich)



zum geschosshohen Verfüllen mit Fließbeton \geq C 12/15 oder LC 16/18 Konsistenzbereich F3, Größtkorn $\geq 8 \leq 16$ mm	Bemessung nach DIN 1045-1 als Betonwand Zulassung Z-15.2-306 Deutsches Institut für Bautechnik
-----------------------------------------------------------------------------------------------------------------------------	------------------------------------------------------------------------------------------------

WG 473 Art.-Nr.	DIN-Bezeichnung Kurzbezeichnung	Abmessungen in mm L / B / H	Stück/ Palette	Gewicht kg/Pal.	Stück/ m ²	Preis €/‰ ab Werk	Fracht €/‰	FG
830	ecoton Schalungsziegel 17,5	373 x 175 x 249	64	643	11	6.250,00	280,00	4
831	ecoton Schalungsziegel 24,0	373 x 240 x 249	48	611	11	7.020,00	375,00	5
832	ecoton Schalungsziegel 30,0	373 x 300 x 249	36	498	11	8.790,00	470,00	6

Ein Sack Maxit Mur 900 / Baumit ZP 99 (25 kg = Bedarf für 3 Paletten Ziegel) ist im Planziegelpreis enthalten. Mehrbedarf wird in Rechnung gestellt.

Brandschutz

Angaben für raumabschließende Wände bei einseitiger Beanspruchung und unter Verwendung von Ortbeton \geq C12/15, beidseitig verputzt

WG 473 Art.-Nr.	DIN-Bezeichnung Kurzbezeichnung	Abmessungen in mm L / B / H	Betonkern in mm	Feuerwiderstandsklasse	Rohdichteklasse kg/dm ³
830	ecoton Schalungsziegel 17,5	373 x 175 x 249	144,5 x 120 x 249	Brandwand*	2,0
831	ecoton Schalungsziegel 24,0	373 x 240 x 249	144,5 x 180 x 249	Brandwand*	2,0
832	ecoton Schalungsziegel 30,0	373 x 300 x 249	144,5 x 240 x 249	Brandwand*	2,0

* Brandwand gemäß Ausführung nach Prüfbericht

Berechnungsgewicht

WG 473 Art.-Nr.	DIN-Bezeichnung Kurzbezeichnung	Abmessungen in mm L / B / H	Schalungsziegel in KN/m ²	Wand ohne Putz* in KN/m ²	flächenbezogene Masse der Wand ohne Putz* in kg/m ²	Füllbetonbedarf in ltr/m ²
830	ecoton Schalungsziegel 17,5	373 x 175 x 249	0,923	3,368	336,80	ca. 104
831	ecoton Schalungsziegel 24,0	373 x 240 x 249	1,144	4,714	471,40	ca. 120
832	ecoton Schalungsziegel 30,0	373 x 300 x 249	1,300	5,996	599,60	ca. 200

* angenommene Rohdichte des Füllbetons = 2.350 kg/m³

Schallschutz

WG 473 Art.-Nr.	DIN-Bezeichnung Kurzbezeichnung	Abmessungen in mm L / B / H	Direktschalldämm-Maß R_w in dB, mit Putz
830	ecoton Schalungsziegel 17,5	373 x 175 x 249	57,3**
831	ecoton Schalungsziegel 24,0	373 x 240 x 249	62,1*
832	ecoton Schalungsziegel 30,0	373 x 300 x 249	64,4**

* $R_{w,Bau,ref}$ -Wert gemäß Prüfbericht

** R_w berechnet nach DIN 4109-32



maxit[®] Mörtelpad

Einfach. Schnell. Sicher.

- ✓ Zeitvorteil bei der Vor- und Nachbereitung des Mauervorgangs
- ✓ Leicht verständliche Verarbeitung
- ✓ Zielsichere Herstellung von Qualitäts-Mauerwerk
- ✓ Verzicht auf zusätzliches Arbeitsgerät (Anwendungs- und Kostenvorteil)
- ✓ Mehr Sauberkeit auf der Baustelle

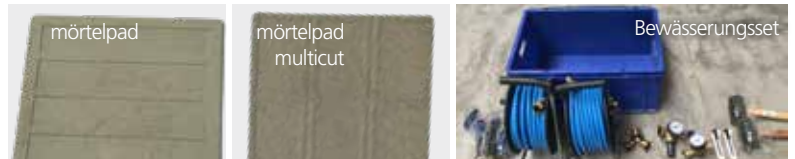

Formate und Preise

WG 972 Art.-Nr.	Bezeichnung	Paletteninhalt Pak./Pal.	Einheit Stück / Paket	Gewicht kg/ Pal.	Preis €/ Paket ab Werk
3036	maxit [®] Mörtelpad 36 / 24 (Aufpreis zur Ziegellieferung)	160	10	480	6,30
3038	maxit [®] Mörtelpad multicut 42 / 30 (Aufpreis zur Ziegellieferung)	100	10	435	9,80
3030	maxit [®] Mörtelpad 17 / 36 (Aufpreis zur Ziegellieferung)	200	10	426	4,90
3040	Bewässerungsset	-	1	-	475,00

Bedarfstabelle Mörtelpads

Wandstärke	Ziegelmaß in mm L / B / H	Bedarf Pads je Ziegelstein	Bedarf Pads je m ² Mauerwerk	Bedarf Pads je m ³ Mauerwerk	Ziegel je Palette	Pads je Palette	Art.-Nr. Mörtelpad
49,0	247 x 490 x 249	1,37	21,9	45,2	36	50	3036
42,5	247 x 425 x 249	0,82	13,1	31,2	36	30	3038
36,5	248 x 365 x 249	1,03	16,5	45,3	48	50	3036
30,0	248 x 300 x 249	0,59	9,4	31,9	54	32	3038
30,0	248 x 300 x 249	0,59	9,4	31,9	45	27	3038
24,0	373 x 240 x 249	1,03	11,1	45,4	48	50	3036
24,0	373 x 240 x 249	1,03	11,1	45,4	40	42	3036
24,0	372 x 240 x 249	1,03	11,1	45,4	32	33	3036
24,0	307 x 240 x 249	0,85	11,1	45,4	54	46	3036
17,5	373 x 175 x 249	1,03	11,1	62,8	64	66	3030
17,5	373 x 175 x 249	1,03	11,1	62,8	48	50	3030
11,5	373 x 115 x 249	0,3	3,2	27,9	96	29	3038
11,5	498 x 115 x 249	0,4	3,2	27,9	72	29	3038
11,5	373 x 115 x 249	0,3	3,2	27,9	80	24	3038
11,5	373 x 115 x 249	0,3	3,2	27,9	64	20	3038

maxit[®] mur 825 therm

Planstein-Ergänzungsmörtel

- ✓ Hohe Druckfestigkeit (M10)
- ✓ Wärmedämmend (entspricht LM21)
- ✓ Sehr ergiebig
- ✓ Leichte Verarbeitbarkeit
- ✓ Universell einsetzbar
- ✓ Baustoffklasse A1

Formate und Preise

WG 970 Art.-Nr.	Bezeichnung	Einheit	Preis € ab Werk
2899	maxit mur 825 therm	15 kg/Sack	12,60



Maxit-Produkte werden generell auf EURO-DB Paletten ausgeliefert.

ZUBEHÖR

Zubehör für Planziegel ThermoPlan® Dünnbett

WG 970 Art.-Nr.	Bezeichnung	Einheit	Preis € ab Werk
990-996*	Mörtelwalze 17,5 - 49,0	1	430,00
899	Mietgebühr für Mörtelwalze	4 Wochen	100,00
882	Reduzierstück 6,5 cm	1	32,00
883	Reduzierstück 12,0 cm	1	32,00
2995	Collomix MK 140 HF	1	59,00
2998	Mischeimer	30 ltr	30,00
898	Dünnbettmörtel maxit mur 900	25-kg-Sack	32,00

Die Auslieferung des Dünnbettmörtels erfolgt generell auf EURO-DB Palette.

Zubehör für Planziegel Maxit Mur 900 D

WG 970 Art.-Nr.	Bezeichnung	Einheit	Preis € ab Werk
4224	Stöger VD-Walze 24/17	1	475,00
4230	Stöger VD-Walze 30/24	1	475,00
4236	Stöger VD-Walze 36/30	1	475,00
4242	Stöger VD-Walze 42/36	1	475,00
4249	Stöger VD-Walze 49/42	1	475,00
4030-4049*	Mörtelwalze Collomix MR 24,0 - 49,0	1	475,00
1892-1896*	MKT Mörtelrolle 17,5 - 49,0	1	430,00
1899	Mietgebühr für Mörtelrolle	4 Wochen	100,00
2997	Collomix DLX 152 HF	1	59,00
2991	Messeimer 10 Liter	1	7,50
2998	Mischeimer	30 ltr	30,00
2999*	Collomatic AOX/POX Rotationsmischer	1	2470,00
2990*	Collomix Handrührwerk X 04 HF	1	585,00
2992	Mischwerkzeug AOX-DLX	1	59,00
2993	Mischwerkzeug AOX-KR	1	59,00
2994	Hexafix Nachrüstsatz M140	1	42,00
1900	Maxit Mur 900 D	15-kg-Sack	32,00
898 B	Baumit ZP 99	25-kg-Sack	32,00

Die Auslieferung des Dünnbettmörtels erfolgt generell auf EURO DB-Palette.

Zubehör Allgemein

WG 970 Art.-Nr.	Bezeichnung	Einheit	Preis € ab Werk
891*	Anlege-Fix	Paar	805,00
892	Flachstahlanker	1	0,99
895	HM-Sägeblattsatz zu DW 392 bis FK 12 (Altgerät)	1	165,00
896*	DeWALT Spezialsäge DWE397 bis FK 12	1	750,00
897	HM-Sägeblattsatz DT2974 bis FK 12	1	160,00
3002	HM-Sägeblattsatz DT2976 bis FK 20	1	215,00
887	Mietgebühr für Ziegelsäge	4 Wochen	100,00
5004	Mietgebühr für Anlegefix	4 Wochen	100,00
9991	Recyclingsack für ERBERSDOBLER-Folien	1	3,00

Mit + gekennzeichnetes Werkzeug kann gemietet werden.
Mit * gekennzeichnete Artikel sind nicht immer vorrätig. Bitte anfragen.

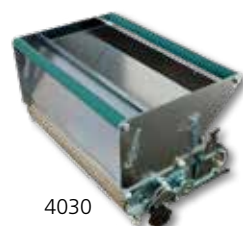

Bei Rückgabe von verschmutztem Werkzeug wird eine pauschale Reinigungsgebühr von 75,00 € in Abzug gebracht.

VERLEGEANLEITUNG ZU ECKVERBAND

Wandstärke 30,0 cm 1. Stein-Schicht 2. Stein-Schicht

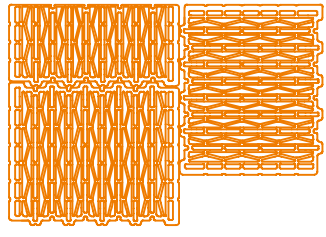
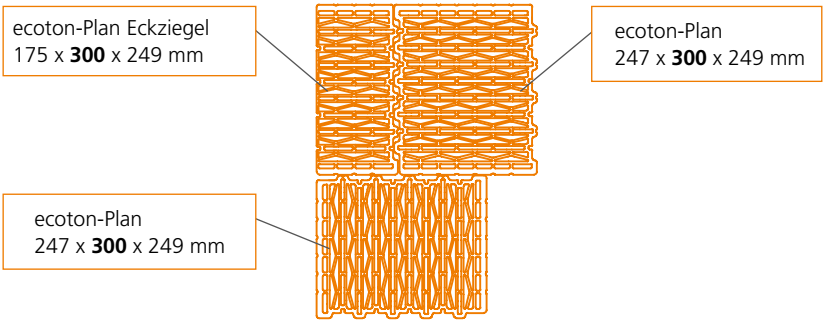

Wandstärke 36,5 cm 1. Stein-Schicht 2. Stein-Schicht

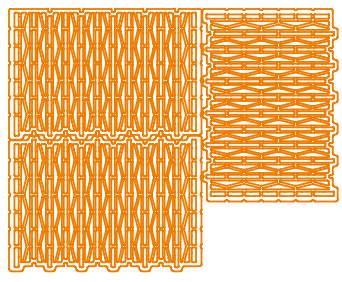
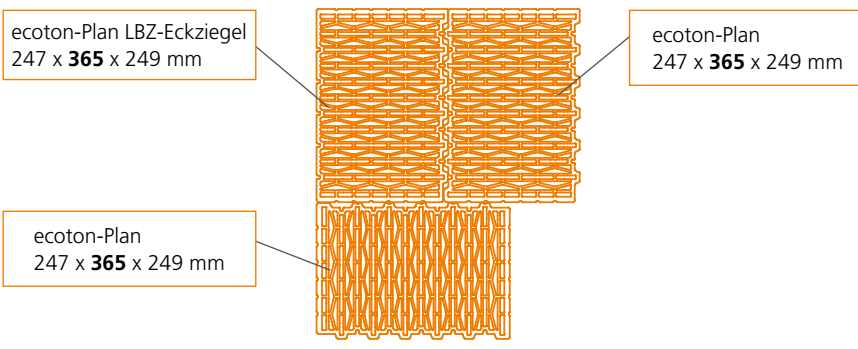

Wandstärke 42,5 cm 1. Stein-Schicht 2. Stein-Schicht

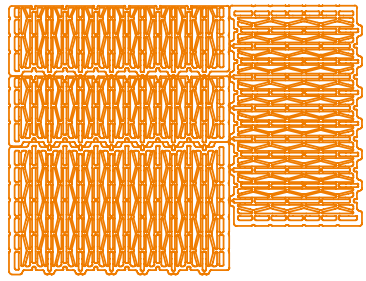
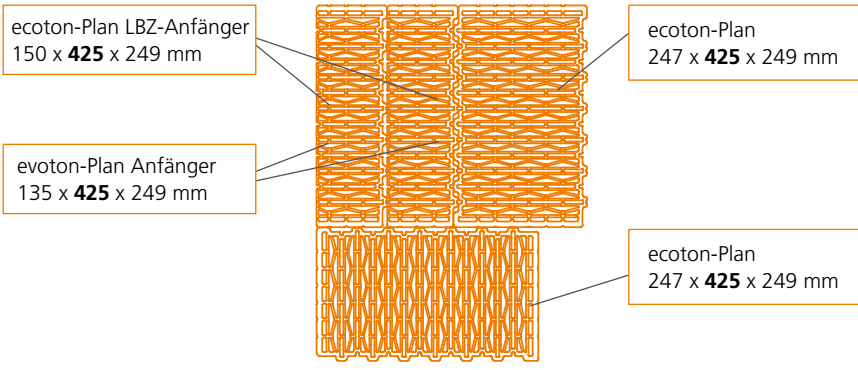

Wandstärke 49,0 cm 1. Stein-Schicht 2. Stein-Schicht

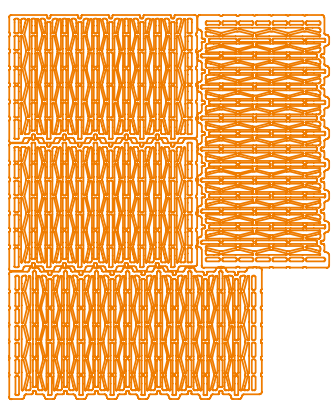
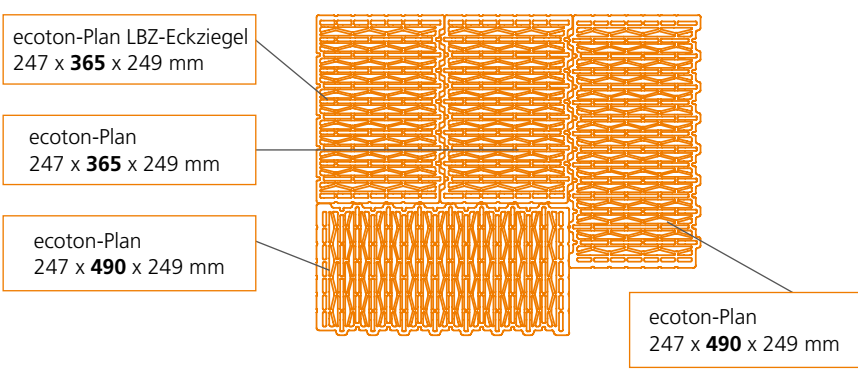

Schematische Darstellung - reale Ziegelgeometrie kann hiervon abweichen.

ecoton® ST 8 Block



Wärmeleitfähigkeit λ_b W/(mK) 0,08
 Rohdichteklasse kg/dm³ 0,60
 Mauerwerksdruckfestigkeit f_k MN/m² 1,3

Festigkeitsklasse 6
 Zulassung Z-17.1-944
 Deutsches Institut für Bautechnik Berlin

0,08

WG 608 Art.-Nr.	DIN-Bezeichnung Kurzbezeichnung	Abmessungen in mm L / B / H	Stück/ Palette	Gewicht kg/Pal.	Stück/ m ²	Preis €/‰ ab Werk	Fracht €/‰	FG	U-Wert [W/m ² K]
7080	ecoton-Block 6 - 0,60 - 12,0 DF	247 x 365 x 238	48	634	16	8.025,00	375,00	6	0,21
7088	ecoton-Block 6 - 0,60 - 14,0 DF	247 x 425 x 238	36	574	16	9.690,00	425,00	7	0,18
7089*	ecoton-Block 6 - 0,60 - 16,0 DF	247 x 490 x 238	36	646	16	11.610,00	505,00	8	0,16
7091*	ecoton-Block LBZ-Eckziegel 36,5	247 x 365 x 238	48	660	-	11.200,00	375,00	6	-
7095	ecoton-Block LBZ-Anfänger 36,5	123 x 365 x 238	80	640	-	5.260,00	215,00	4	-
7094	ecoton-Block LBZ-Anfänger 42,5	150 x 425 x 238	60	715	-	7.070,00	240,00	4	-

Technische Angaben unter Verwendung der Mörtelgruppe LM 21.
 Mit * gekennzeichnete Artikel sind nicht immer vorrätig, bitte anfragen.

ecoton® ST 9 Block



Wärmeleitfähigkeit λ_b W/(mK) 0,09
 Rohdichteklasse kg/dm³ 0,65
 Mauerwerksdruckfestigkeit f_k MN/m² 1,3

Festigkeitsklasse 6
 Zulassung Z-17.1-944
 Deutsches Institut für Bautechnik Berlin

0,09

WG 609 Art.-Nr.	DIN-Bezeichnung Kurzbezeichnung	Abmessungen in mm L / B / H	Stück/ Palette	Gewicht kg/Pal.	Stück/ m ²	Preis €/‰ ab Werk	Fracht €/‰	FG	U-Wert [W/m ² K]
7090	ecoton-Block 6 - 0,65 - 12,0 DF	247 x 365 x 238	48	693	16	6.695,00	375,00	6	0,23
7098	ecoton-Block 6 - 0,65 - 14,0 DF	247 x 425 x 238	36	596	16	8.130,00	425,00	7	0,20
7099*	ecoton-Block 6 - 0,65 - 16,0 DF	247 x 490 x 238	36	689	16	9.830,00	505,00	8	0,17
7091*	ecoton-Block LBZ-Eckziegel 36,5	247 x 365 x 238	48	660	-	11.200,00	375,00	6	-
7095	ecoton-Block LBZ-Anfänger 36,5	123 x 365 x 238	80	640	-	5.260,00	215,00	4	-
7094	ecoton-Block LBZ-Anfänger 42,5	150 x 425 x 238	60	715	-	7.070,00	240,00	4	-

Technische Angaben unter Verwendung der Mörtelgruppe LM 21.
 Mit * gekennzeichnete Artikel sind nicht immer vorrätig, bitte anfragen.

Die Warengruppe 609 erhalten Sie auch in der Festigkeitsklasse 8 auf Anfrage (Mauerwerksdruckfestigkeit f_k MN/m² 1,5). Fragen Sie uns danach!

ecoton® ST 9 Block - Babyblock



Wärmeleitfähigkeit λ_b W/(mK) 0,09
 Rohdichteklasse kg/dm³ 0,65
 Mauerwerksdruckfestigkeit f_k MN/m² 1,3

Festigkeitsklasse 6

0,09

WG 211 Art.-Nr.	DIN-Bezeichnung Kurzbezeichnung	Abmessungen in mm L / B / H	Stück/ Palette	Gewicht kg/Pal.	Stück/ m ²	Preis €/‰ ab Werk	Fracht €/‰	FG
1990	ecoton Babyblock 36,5	247 x 365 x 113	92	697	33	6.290,00	215,00	3
1998	ecoton Babyblock 42,5	247 x 425 x 113	90	635	33	7.245,00	240,00	3

ecoton® ThermoBlock TE 11



Wärmeleitfähigkeit λ_b W/(mK) 0,11
 Rohdichteklasse kg/dm³ 0,65
 Mauerwerksdruckfestigkeit f_k MN/m² 1,3

Festigkeitsklasse 6/8*
 Zulassung beantragt
 Deutsches Institut für Bautechnik Berlin

0,11

WG 611 Art.-Nr.	DIN-Bezeichnung Kurzbezeichnung	Abmessungen in mm L / B / H	Stück/ Palette	Gewicht kg/Pal.	Stück/ m ²	Preis €/‰ ab Werk	Fracht €/‰	FG	U-Wert [W/m ² K]
710*	ecoton-Block 6 - 0,65 - 12,0 DF	247 x 365 x 238	48	680	16	7.650,00	375,00	6	0,28
718*	ecoton-Block 6 - 0,65 - 14,0 DF	247 x 425 x 238	36	596	16	8.985,00	425,00	7	0,24

* Druckfestigkeitsklasse 8 auf Anfrage. Mauerwerksdruckfestigkeit f_k MN/m² 1,8.
 Technische Angaben unter Verwendung der Mörtelgruppe LM 21.
 Mit * gekennzeichnete Artikel sind nicht immer vorrätig, bitte anfragen.

Anfänger auf Anfrage!

ecoton® THERMOPOR R N+F Block



Wärmeleitfähigkeit λ_b W/(mK) 0,16
 Rohdichteklasse kg/dm³ 0,8
 Mauerwerksdruckfestigkeit f_k MN/m² 1,5 / 2,8^z

Festigkeitsklasse 6 / 10^z
 Zulassung Z 17.1-420
 (DIN EN 771-1 / DIN 20000-401)^z
 Deutsches Institut für Bautechnik Berlin

0,16

WG 616 Art.-Nr.	DIN-Bezeichnung Kurzbezeichnung	Abmessungen in mm L / B / H	Stück/ Palette	Gewicht kg/Pal.	Stück/ m ²	Preis €/‰ ab Werk	Fracht €/‰	FG	U-Wert [W/m ² K]
523 ^z	Hlz - 10 - 0,8 - 12 DF	373 x 240 x 238	48	765	11	5.615,00	375,00	6	0,55
702	Hlz - 6 - 0,8 - 10 DF	248 x 300 x 238	54	711	16	4.625,00	310,00	5	0,46
740	Hlz - 6 - 0,8 - 12 DF	248 x 365 x 238	48	768	16	5.875,00	375,00	6	0,39
767*	Eckziegel/Anfänger 30,0	175 x 300 x 238	72	621	-	4.925,00	240,00	4	-

Technische Angaben unter Verwendung der Mörtelgruppe LM 21.
 Mit * gekennzeichnete Artikel sind nicht immer vorrätig, bitte anfragen.

Hochlochziegel Block Kleinformate



Wärmeleitfähigkeit λ_b W/(mK) 0,39-0,50
 Rohdichteklasse kg/dm³ 0,8-1,2
 Mauerwerksdruckfestigkeit f_k MN/m² 3,1-5,0

Festigkeitsklasse 8-12
 DIN EN 771-1 / DIN 20000-401

0,8-1,2

WG 750 Art.-Nr.	DIN-Bezeichnung Kurzbezeichnung	Abmessungen in mm L / B / H	Stück/ Palette	Gewicht kg/Pal.	Stück/ m ²	Preis €/‰ ab Werk	Fracht €/‰	FG
100	Hlz - 8 - 0,8 - 1,0 DF	240 x 115 x 052	597	733	65	835,00	60,00	1
105	Hlz - 8 - 0,8 - 1,0 NF	240 x 115 x 071	434	667	48	805,00	60,00	1
106*	Hlz - 12 - 1,2 - 1,0 NF	240 x 115 x 071	434	883	50	925,00	50,00	1
110	Hlz - 8 - 0,8 - 2,0 DF	240 x 115 x 113	272	669	32	1.055,00	75,00	1
112*	Hlz - 12 - 1,2 - 2,0 DF	240 x 115 x 113	272	881	32	1.240,00	80,00	1
114*	Hlz - 12 - 1,0 - 2,0 DF	240 x 175 x 071	291	823	50	1.395,00	75,00	2
116*	Hlz - 12 - 1,2 - 3,0 DF	240 x 175 x 113	180	888	32	1.860,00	115,00	2
125*	Hlz - 12 - 1,0 - 5,0 DF	300 x 240 x 113	92	690	26	2.780,00	180,00	3
130*	Hlz - 12 - 0,8 - 6,0 DF	365 x 240 x 113	76	610	22	3.065,00	210,00	3
132*	Hlz - 12 - 1,2 - 6,0 DF	365 x 240 x 113	76	844	22	3.330,00	240,00	3
501	Hlz - 8 - 0,8 - 3,5 DF	372 x 065 x 238	176	826	11	3.065,00	160,00	3

Technische Angaben unter Verwendung der Mörtelgruppe NMIIa. Bei Verwendung anderer Mörtelarten gilt die DIN EN 1996-3/NA.
 Mit * gekennzeichnete Artikel sind nicht immer vorrätig, bitte anfragen.

Hochlochziegel Block



Wärmeleitfähigkeit λ_b W/(mK)	0,39	Festigkeitsklasse 8
Rohdichteklasse kg/dm^3	0,8	DIN EN 771-1 / DIN 20000-401
Mauerwerksdruckfestigkeit f_k MN/m ²	3,9	

0,8

WG Art.-Nr.	DIN-Bezeichnung Kurzbezeichnung	Abmessungen in mm L / B / H	Stück/ Palette	Gewicht kg/Pal.	Stück/ m ²	Preis €/‰ ab Werk	Fracht €/‰	FG
505	Hlz - 8 - 0,8 - 6,0 DF	372 x 115 x 238	94	740	11	2.570,00	180,00	3
510	Hlz - 8 - 0,8 - 8,0 DF	497 x 115 x 238	78	812	8	3.835,00	260,00	3
512*	Hlz - 8 - 0,8 - 10,0 DF	497 x 145 x 238	60	767	8	4.920,00	340,00	4
515	Hlz - 8 - 0,8 - 9,1 DF	372 x 175 x 238	58	683	11	3.675,00	260,00	5
525	Hlz - 8 - 0,8 - 12,0 DF	372 x 240 x 238	44	707	11	4.745,00	375,00	6

Technische Angaben unter Verwendung der Mörtelgruppe NMIIa. Bei Verwendung anderer Mörtelarten gilt die DIN EN 1996-3/NA. Mit * gekennzeichnete Artikel sind nicht immer vorrätig, bitte anfragen.



Hochlochziegel Block

Wärmeleitfähigkeit λ_b W/(mK)	0,45	Festigkeitsklasse 12
Rohdichteklasse kg/dm^3	1,0	DIN EN 771-1 / DIN 20000-401
Mauerwerksdruckfestigkeit f_k MN/m ²	5,0	

1,0

WG Art.-Nr.	DIN-Bezeichnung Kurzbezeichnung	Abmessungen in mm L / B / H	Stück/ Palette	Gewicht kg/Pal.	Stück/ m ²	Preis €/‰ ab Werk	Fracht €/‰	FG
506*	Hlz - 12 - 1,0 - 6,0 DF	372 x 115 x 238	96	990	11	3.170,00	215,00	4
516*	Hlz - 12 - 1,0 - 9,1 DF	372 x 175 x 238	64	1014	11	4.205,00	295,00	6
526*	Hlz - 12 - 1,0 - 12,0 DF	372 x 240 x 238	48	995	11	5.460,00	395,00	7

Technische Angaben unter Verwendung der Mörtelgruppe NMIIa. Bei Verwendung anderer Mörtelarten gilt die DIN EN 1996-3/NA. Mit * gekennzeichnete Artikel sind nicht immer vorrätig, bitte anfragen.



Hochlochziegel Block

Wärmeleitfähigkeit λ_b W/(mK)	0,50	Festigkeitsklasse 12
Rohdichteklasse kg/dm^3	1,2	DIN EN 771-1 / DIN 20000-401
Mauerwerksdruckfestigkeit f_k MN/m ²	5,0	Z-17.1-1038 ^Z

1,2

WG Art.-Nr.	DIN-Bezeichnung Kurzbezeichnung	Abmessungen in mm L / B / H	Stück/ Palette	Gewicht kg/Pal.	Stück/ m ²	Preis €/‰ ab Werk	Fracht €/‰	FG
507	Hlz - 12 - 1,2 - 6,0 DF	372 x 115 x 238	96	1024	11	3.545,00	230,00	4
517	Hlz - 12 - 1,2 - 9,1 DF	372 x 175 x 238	48	813	11	5.040,00	320,00	6
527	Hlz - 12 - 1,2 - 12,0 DF	372 x 240 x 238	40	880	11	6.645,00	425,00	8
707* ^Z	Hlz - 12 - 1,2 - 10,0 DF	247 x 300 x 238	45	822	16	6.005,00	360,00	7

Technische Angaben unter Verwendung der Mörtelgruppe NMIIa. Bei Verwendung anderer Mörtelarten gelten die DIN EN 1996-3/NA bzw. Zulassung Z-17.1-1038. Mit * gekennzeichnete Artikel sind nicht immer vorrätig, bitte anfragen.

^Z Nach Zulassung Z-17.1.-1038. Mauerwerksdruckfestigkeit f_k MN/m² 5,0 bei Normalmauermörtel M5 und 5,6 bei Normalmauermörtel M10.





Hochlochziegel Block

Wärmeleitfähigkeit λ_B W/(mK) 0,58
 Rohdichteklasse kg/dm³ 1,4
 Mauerwerksdruckfestigkeit f_k MN/m² 5,0

Festigkeitsklasse 12
 DIN EN 771-1 / DIN 20000-401

1,4

WG 714 Art.-Nr.	DIN-Bezeichnung Kurzbezeichnung	Abmessungen in mm L / B / H	Stück/ Palette	Gewicht kg/Pal.	Stück/ m ²	Preis €/‰ ab Werk	Fracht €/‰	FG
509*	Hlz - 12 - 1,4 - 6,0 DF	372 x 115 x 238	64	811	11	5.335,00	265,00	4
519*	Hlz - 12 - 1,4 - 9,1 DF	372 x 175 x 238	48	924	11	8.440,00	400,00	6
529*	Hlz - 12 - 1,4 - 12,0 DF	372 x 240 x 238	32	846	11	8.980,00	530,00	8

Technische Angaben unter Verwendung der Mörtelgruppe NMIIa. Bei Verwendung anderer Mörtelarten gilt die DIN EN 1996-3/NA.
 Mit * gekennzeichnete Artikel sind nicht immer vorrätig, bitte anfragen.



Schallschutzziegel

Wärmeleitfähigkeit λ_B W/(mK) 0,96
 Rohdichteklasse kg/dm³ 2,0
 Mauerwerksdruckfestigkeit f_k MN/m² 5,0/6,7

Festigkeitsklasse 12/20
 DIN EN 771-1 / DIN 20000-401

2,0

WG 720 Art.-Nr.	DIN-Bezeichnung Kurzbezeichnung	Abmessungen in mm L / B / H	Stück/ Palette	Gewicht kg/Pal.	Stück/ m ²	Preis €/‰ ab Werk	Fracht €/‰	FG
208*	Mz - Vollziegel NF	240 x 115 x 071	318	1.187	50	1.855,00	95,00	1
213*	Mz - 20 - 2,0 - 2,0 DF	240 x 115 x 113	194	1.160	32	2.170,00	130,00	2
217*	Mz - 12 - 2,0 - 3,0 DF N+F	247 x 175 x 113	111	1.003	32	3.570,00	180,00	3
218*	Mz - 20 - 2,0 - 3,0 DF	240 x 175 x 113	118	1.077	32	3.740,00	180,00	3
222*	Mz - 12 - 2,0 - 5,0 DF N+F	307 x 240 x 113	50	785	26	5.985,00	300,00	4
223*	Mz - 20 - 2,0 - 5,0 DF N+F	307 x 240 x 113	54	880	26	6.280,00	300,00	4
2091*	Mz - 20 - 2,0 - 4,0 DF N+F	247 x 115 x 238	72	970	16	5.020,00	275,00	4

Technische Angaben unter Verwendung der Mörtelgruppe NMIIa. Bei Verwendung anderer Mörtelarten gilt die DIN EN 1996-3/NA.
 Mit * gekennzeichnete Artikel sind nicht immer vorrätig, bitte anfragen. Paletteninhalte können abweichen.



Sonderziegel-Sortiment

Art.-Nr.	Kurzbezeichnung	Abmessungen in mm L / B / H	Gewicht kg/ Stück	Stück/ Palette	Li Höhe	Li Breite	Preis €/‰ ab Werk	Fracht €/‰
WG 800 LEICHTZIEGEL-U-SCHALEN								
908	U-425	240 x 425 x 238	13	36	18	27	17.120,00	455,00
900	U-365	240 x 365 x 238	13	48	18	26	13.120,00	390,00
901	U-300	240 x 300 x 238	10	54	18	18	11.230,00	350,00
902	U-240	240 x 240 x 238	10	72	19	15	9.150,00	340,00
WG 810 LEICHTZIEGEL-WU-SCHALEN / WÄRMEGEDÄMMT (EPS 035 - HBCD-FREI)								
914	WU-425	240 x 425 x 238	13	36	18	21	20.780,00	490,00
910	WU-365	240 x 365 x 238	13	60	18	20	16.155,00	400,00
911	WU-300	240 x 300 x 238	10	54	18	12	13.800,00	375,00
WG 820 LEICHTZIEGEL-U-SCHALEN / PLANGESCHLIFFEN								
924	PU-425	249 x 425 x 238	13	36	18	27	18.540,00	495,00
920	PU-365	249 x 365 x 238	13	48	18	26	14.180,00	410,00
921	PU-300	249 x 300 x 238	10	54	18	18	12.830,00	380,00
922	PU-240	249 x 240 x 238	10	72	19	15	9.930,00	355,00
WG 805 LEICHTZIEGEL-U-SCHALEN HANDELSWARE								
2909**	U-490	240 x 490 x 238	15	40	18	32	22.100,00	505,00
2908**	U-425	240 x 425 x 238	13	60	18	27	17.120,00	455,00
29900	U-365	240 x 365 x 238	13	48	18	26	13.120,00	390,00
2901**	U-300	240 x 300 x 238	10	75	18	18	11.230,00	350,00
29902	U-240	240 x 240 x 238	10	72	19	15	9.150,00	340,00
2903**	U-175	240 x 175 x 238	7	100	20	10	8.290,00	270,00

• Palettengröße 0,96 x 0,96 m.

Art.-Nr.	Kurzbezeichnung	Abmessungen in mm H x B	Gewicht kg/lfm	Stück pro Paket			Preis €/lfm ab Werk	Fracht €/lfm
				1,00 - 2,00 m	2,25 - 2,50 m	2,75 - 3,00 m		
WG 850 ZIEGEL-STÜRZE (SCHLAFF ARMIERT)								
930°	Sturz 11,5	071 x 115	14,5	48	48	48	8,65	0,85
931°	Sturz 11,5 x 11,3	113 x 115	23,0	32	32	32	16,90	1,10
932°	Sturz 14,5	071 x 145	18,5	42	42	42	11,90	1,10
933°	Sturz 17,5	071 x 175	20,0	30	30	30	17,90	1,10
934#°	Sturz 17,5 x 11,3	113 x 175	31,4	24	24	12	26,35	1,60
57	Lagerhölzer für Stürze ab Werk Leitl			pro Stück			2,50	0,00

° Stürze, die mit diesem Zeichen markiert sind, können auf Lagerhölzern verpackt sein.

WG 880 ECOTON-ZIEGEL-WÄRMEDÄMM-STÜRZE (EPS - HBCD-FREI)								
2980#*	ecoton-Sturz 30,0	113 x 300	45,0	18	12	12	75,00	2,60
2981	ecoton-Sturz 36,5	113 x 365	56,0	18	12	12	82,50	3,25
2982#	ecoton-Sturz 42,5	113 x 425	68,0	12	8	8	97,50	4,60

Stürze, die mit diesem Zeichen markiert sind, führen wir nicht in allen Längen. Bitte fragen Sie uns.

* Handelsware: Paletteninhalt kann abweichen und die Artikel sind nicht immer vorrätig. Bitte anfragen.

ecoton® Drainagerohre

WG 840 Art.-Nr.	DRAINAGEROHRE NACH DIN 1180		Gewicht kg/Stück	Stück/ Palette	Preis €/‰ ab Werk	Fracht €/‰	HANDELSWARE
940**	Rohre ø 80 mm l. Kl.	Länge 33 cm	3,0	324	1.725,00	130,00	
941**	Rohre ø 100 mm l. Kl.	Länge 33 cm	4,5	210	2.405,00	170,00	
942**	Rohre ø 130 mm l. Kl.	Länge 33 cm	5,5	144	3.755,00	220,00	

*Palettengröße 0,96 x 0,96 m. Mit * gekennzeichnete Artikel sind nicht immer vorrätig, bitte anfragen.

DER *ecoton*[®] LEHMSTEIN



Ein weiterer wichtiger Baustein zur Nachhaltigkeit

Mit Lehm als Basis für unsere gebrannten Ziegelprodukte schaffen wir nachhaltige und ökologische Baustoffe mit höchsten Ansprüchen an statische Werte, den Schall-, Brand- und Wärmeschutz. In Teilbereichen eines neu geplanten Objektes gibt es Wände, für welche keine Maximalanforderungen an den Baustoff gestellt werden. Hier kommt unser ecoton[®] Lehmstein als ungebranntes Bauprodukt zum Einsatz. Dieser vereint Nachhaltigkeit und Wohn-gesundheit in absoluter Perfektion. Durch das Trocknen mit Abwärme und durch das Weglassen des Brennvorgangs werden Energie und Emissionen erheblich eingespart, wodurch der Lehmstein zu einem hohen Maß zur Nachhaltig-keit beiträgt.

Wände aus ungebranntem Lehm gelten, wie auch der gebrannte Ziegel, als absolut schadstofffrei und bieten ein hohes Maß an Diffusionsoffenheit. Durch seine hohe Bereitschaft der Feuchte- und Wärmeregulierung trägt er zu einem besonders angenehmen Raumklima bei. Er bietet uns damit – in Kombination mit den entsprechenden Lehm-putzen – eine weitere Möglichkeit der Optimierung des Raumklimas auf natürliche Weise. Und auch der Aspekt des späteren Rückbaus kann im Hinblick auf die Nachhaltigkeit punkten. Wände aus Lehmsteinen können der Natur zurückgeführt oder sogar komplett wiederverwertet werden.

- ✓ Nach DIN 18945, stranggepresst
- ✓ Geringster Energieverbrauch i. d. Herstellung
- ✓ Für höchste ökologische Ansprüche
- ✓ Sorgt für eine optimale Feuchteregulierung
- ✓ Absolut schadstofffrei und allergikerfreundlich
- ✓ Hoher Beitrag zum sommerlichen Wärmeschutz durch eine hohe Wärmespeicherefähigkeit des Lehmsteins
- ✓ Hervorragende Schalldämmeigenschaften



ecoton[®] Lehmstein n. DIN 18945 und DIN 18940

Wärmeleitfähigkeit λ_b W/(mK)	1,1	Festigkeitsklasse auf Anfrage	1,8
Rohdichteklasse kg/dm ³	1,8	Zulassung n. DIN 18945	
Mauerwerksdruckfestigkeit f_k MN/m ²	auf Anfrage	Deutsches Institut für Bautechnik Berlin	
Anwendungsklasse	AK II		

WG 500 Art.-Nr.	DIN-Bezeichnung Kurzbezeichnung	Abmessungen in mm L / B / H	Stück/ Palette	Gewicht kg/Pal.	Stück/ m ²	Preis €/‰ ab Werk	Fracht €/‰	FG
201*	ecoton Lehmstein 11,5 - 2,0 DF	240 x 115 x 113	auf Anfrage		32	auf Anfrage		
203*	ecoton Lehmstein 17,5 - 3,0 DF	240 x 175 x 113	auf Anfrage		32	auf Anfrage		

Zubehör für die Verarbeitung des Lehmsteins

WG 550 Art.-Nr.	Bezeichnung	Einheit	Preis € ab Werk
2896*	maxit Lehmmauermörtel	30-kg-Sack	auf Anfrage

Mit * gekennzeichnete Artikel sind nicht immer vorrätig, bitte anfragen.

Darüber hinaus bieten wir unsere ungebrannten Lehmprodukte auch als klassische Fertigteilelemente, sowie auch als Lehmstamfwand als Fertigteil an. Fragen Sie uns danach – wir beraten Sie gerne hierzu.



ZIEGEL-WANDELEMENTE

Ein weiterer Schritt in die Zukunft

*eco*2wall®

Wir liefern Ihnen gerne jederzeit komplette, auf Ihre Baustelle individuell nach Ihren Vorgaben angefertigte, Ziegelwände. Unsere Ziegel (Planziegel der Wandstärken 17,5 cm bis 49,0 cm) werden dabei mittels mineralischem, deckelnden Dünnbettmörtel Maxit Mur 900 D zu Ziegel-Wandelementen miteinander verbunden. Auf Wunsch können in die einzelnen Fertigteile jeweils sowohl Fenster- und Türöffnungen, Stürze sowie Rollladenkästen eingebaut werden.

Durch die Vorfertigung kompletter Wände in höchster Qualität ermöglichen wir Ihnen eine zügige und witterungsunabhängige Herstellung. Sowohl Arbeitszeit als auch Personal auf der Baustelle können somit eingespart werden.



Für Fragen zu eco2wall Ziegel-Wandelementen steht Ihnen unser Vertriebsteam gerne zur Verfügung.

KLIMASCHONENDES ZIEGELMAUERWERK

Mit unseren Produkten entstehen Gebäude zum Wohlfühlen und Lebensräume, die über Generationen bestehen. Unser vorrangiges Ansinnen ist es, Emissionen so weit wie möglich zu vermeiden. Um dieses Ziel zu erreichen, arbeiten wir kontinuierlich daran, unsere Produktionsanlagen möglichst effizient auszurichten. Darüber hinaus setzen wir dauerhaft auf den Einsatz erneuerbarer Energien. Emissionen, welche durch die Produktion und den Transport unvermeidbar sind, können mit Ihrer Hilfe durch die Finanzierung von anerkannten Umweltschutzprojekten vollständig ausgeglichen werden.

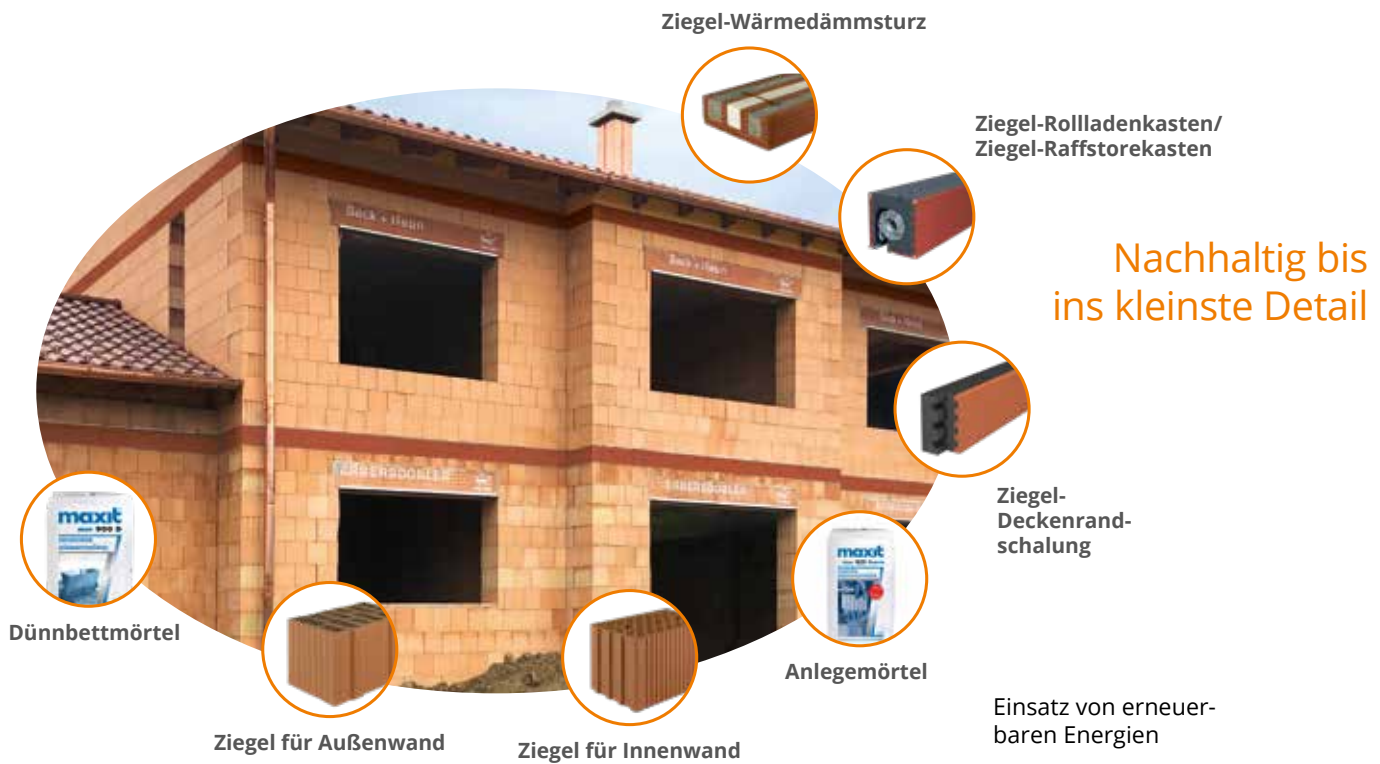

Weitere Informationen erhalten Sie bei Ihrem persönlichen Berater oder online unter www.erbersdobler-ziegel.de/klimaschonend

START:
Klimaneutrale Ausrichtung des Unternehmens

VISION:
Unser gesamtes Ziegelwerk arbeitet klimaneutral

2002

2023

2050

IST SITUATION:
Klimaschonendes Ziegelmauerwerk mit Ausgleich von Restemissionen



ZIEGELRECYCLING

Ein bedeutender Schritt in die richtige Richtung – für Sie und unsere Umwelt!

Um Ziegelabschnitte richtig zu recyceln, können Sie ganz einfach Big Bags mit Ihren Ziegeln mitbestellen. Sie können darin die bei der Verarbeitung unserer ERBERSDOBLER Ziegel anfallenden Verschnitte, inklusive der integrierten Wärmedämmstoffe, zurückgeben.

Ist ein Big Bag gefüllt, ist dieser durch Sie mit der mitgelieferten Plombe zu verschließen. Im Anschluss daran stellen Sie diesen bitte, gemeinsam mit den Foliensäcken und Leerpaletten, zur Abholung bereit.

In unserem Werk wird dieses Material aufbereitet und der Ziegelproduktion wieder zugeführt. Durch Ihre Mithilfe ermöglichen Sie uns somit, aus Ihren Verschnitten neue Ziegel zu produzieren.



WG 970 Art.-Nr.	Bezeichnung	Einheit	Preis € ab Werk
9990	Big Bag für Ziegelrecycling inkl. nummerierter Plombe	1	85,00
9991	Recyclingsack für ERBERSDOBLER-Folien	1	3,00

ecoton® Deckenrand-Schale



Einfache Verlegung
Wärmeleitfähigkeit λ_r 0,032 W/(mK)
Geringes Gewicht
Materialverbrauch pro lfm 2 Stück
Erfüllt die Anforderungen nach DIN 4108 - Beiblatt 2

3-fach-Nut für fugenlose Verlegung
15 mm Ziegelschale für guten Putzgrund
105 mm Neopor (zertifiziert) für optimale Wärmedämmung
Optimales Deckenaufleger nach EC6 = 2/3 Auflagertiefe

Palettenabnahme	WG 874	Decken-Stärke	Bezeichnung	Abmessungen in mm L / B / H	Stück Palette	Gewicht Palette/kg	Preis €/Stck. ab Werk	Fracht €/Stck.
	Art.-Nr.							
	500018*	18	DRS 180	500 x 120 x 180	96	321	10,26	0,30
	500020*	20	DRS 200	500 x 120 x 200	80	298	10,60	0,30
	500022*	22	DRS 220	500 x 120 x 220	80	358	11,40	0,35
	500024*	24	DRS 240	500 x 120 x 240	80	364	11,86	0,35
	500026*	26	DRS 260	500 x 120 x 260	64	256	12,71	0,35

Mit * gekennzeichnete Artikel sind nicht immer vorrätig, bitte anfragen.

Decken-Randstreifen und ZIS-Entkopplungs-Ansatzprofile auf Anfrage.

ecoton® Ziegel-Einhängedecken mit Ziegelträger (auf Anfrage)

WG 890 Art.-Nr.	
Typ 18 + 3	auf Anfrage
Typ 21 + 0	auf Anfrage
Typ 25 + 0	auf Anfrage

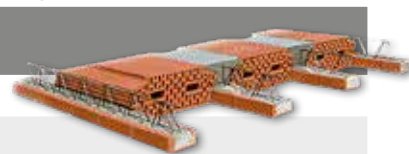

Preise für Sonderfertigungen und Zubehör auf Anfrage. Ziegel-Elementdecken auf Anfrage.

Dienstleistungen / Lieferbedingungen

Sämtliche Preisangaben sind unverbindliche Preisempfehlungen, die gesetzliche Mehrwertsteuer ist nicht enthalten. Lieferungen erfolgen unter Zugrundelegung unserer Allgemeinen Geschäftsbedingungen, die Sie auch im Internet unter www.erbersdobler-ziegel.de einsehen können. Es gilt als vereinbart, dass für CE-gekennzeichnete Produkte die Deklaration im Internet erfolgt oder auf Anforderung ausgehändigt wird.

- MINDESTABNAHME / LIEFERUNGEN** – Mindestabnahmemenge ist eine versandfertige Palette. Die hier genannten Frachtsätze gelten nur für voll ausgeladene 24t-Lastzüge. Für Solofahrten außerhalb des unmittelbaren Werksumkreises berechnen wir einen Aufschlag von 50% des jeweiligen Frachtbetrages. Für Beiladungen berechnen wir zusätzlich zur Fracht eine Frachtpauschale von 12,50 Euro pro Palette. Bei separaten Lieferungen von Kleinmengen berechnen wir unseren aktuellen Stundensatz von 75,00 Euro pro Stunde.
- KRANHUB / STANDZEITEN** – Die Kranabladegebühr beträgt pro Hub **4,20 Euro**. Ist die Lieferung mit Kranfahrzeug bestellt, wird in jedem Fall die Krangebühr berechnet. Standzeiten für Verzögerungen über 1,5 Std. bei der Entladung berechnen wir mit 75,00 Euro pro Stunde.
- ZIEGELPALETTE** – Die Paletten- bzw. Verpackungsgebühr beträgt pro Palette 6,60 Euro. Die Ziegelpaletten (0,72 x 1,00 m) stellen wir bei Auslieferung mit 9,10 Euro in Rechnung. Bei frachtfreier Rückgabe in wiederverwendbarem Zustand schreiben wir Ihnen 2,50 Euro pro Palette gut, jedoch nur bis zur Anzahl der berechneten Paletten (Ziegelgroßpaletten (1,00 x 1,00 m) Verrechnung 11,00 Euro / Gutschrift bei Rückgabe 4,40 Euro pro Palette; Euro-Paletten Verrechnung 25,00 Euro / Gutschrift bei Rückgabe 21,00 Euro pro Palette). Lagerhölzer bei Stürzen: Verrechnung 2,50 € / Gutschrift bei Rückgabe 1,00 € pro Stück.
- RÜCKGABE** – Rückgabe von vollständig verpackten Paletten nur nach Abstimmung möglich (30 % Abzug vom Warenwert). Für selbst durch unsere Kunden ins Werk zurückgebrachte und vollständig verpackte Paletten berechnen wir für die **Wiedereinlagerung 5,00 Euro pro Palette**.
- BEAUFTRAGTE BAUSTELLENRÄUMUNG** – Bei Rücknahme durch Werks-LKW oder einen durch uns beauftragten Spediteur berechnen wir für die **Rücknahme von bis zu 3 Paletten** eine **Rücknahmefrachtpauschale von 60,00 Euro**. Für **jede weitere volle Palette** berechnen wir **11,00 Euro**. Der **Kranhub** wird verrechnet mit **4,20 Euro** pro Hub.
- ZAHLUNGSBEDINGUNGEN** – 2 % Skonto (nicht jedoch auf Transport-, Kran- und Verpackungskosten) innerhalb 8 Tagen nach Erhalt der Rechnung oder innerhalb 30 Tagen netto.

Dienstleistungen

Art.-Nr.	Kurzbezeichnung	Preis €
8502	Rücknahmefrachtgebühr pro volle Palette	11,00 €
8503	Rücknahmefrachtpauschale – Rücknahme von bis zu 3 Paletten	60,00 €
8504	Wiedereinlagerung für selbst zurückgebrachte Palette	5,00 €
9501	Standzeit über 1,5 Std. bei Entladung	75,00 € / Std.
9502	Solozuschlag	50 % des jeweiligen Frachtbetrags
9503	Frachtzuschlag pro Palette bei Beiladung	12,50 €
9504	Fracht nach Stundensatz für Kleinmenge	75,00 € / Std.

Wirtschaftliche Lösungsvorschläge

Beispiele für verschiedene Effizienzhaus-Standards

Gebäudestandard	GEG 2023		BEG-EH 55		BEG-EH 40	
Primärenergiebedarf QP	QP, vorh. / QP, ref. ≤ 55 % (45 % besser als Referenzgebäude)		QP, vorh. / QP, zul. ≤ 55 % (45 % besser als Referenzgebäude)		QP, vorh. / QP, zul. ≤ 40 % (60 % besser als Referenzgebäude)	
Transmissionswärmeverlust H'T	H'T, vorh. / H'T, ref. ≤ 100 %		H'T, vorh. / H'T, ref. ≤ 70 % (30 % besser als Referenzgebäude)		H'T, vorh. / H'T, ref. ≤ 55 % (45 % besser als Referenzgebäude)	
Gebäudehülle	U-Wert* W/(m²K)	Konstruktions- vorschläge	U-Wert* W/(m²K)	Konstruktions- vorschläge	U-Wert* W/(m²K)	Konstruktions- vorschläge
Erbersdobler Außenwand gegen Außenluft	0,28	PL9 ≥ 36,5 cm MZ80 GS ≥ 36,5 cm MZ80 GH ≥ 36,5 cm MZ90 GMS ≥ 36,5 cm ThermoPlan TE 11 gedecktelt ≥ 36,5 cm	0,20	PL7/8 ≥ 36,5 cm PL9 ≥ 42,5 cm MZ 75 G ≥ 36,5 cm MZ 80 GS ≥ 36,5 cm MZ 80 GH ≥ 36,5 cm MZ90 GMS ≥ 42,5 cm MZ90 G ≥ 49,0 cm MZ 70 ≥ 36,5 cm	0,17	MZ 60 ≥ 36,5 cm MZ 65 ≥ 36,5 cm PL 7 ≥ 42,5 cm MZ 70 ≥ 42,5 cm PL 8 ≥ 49,0 cm MZ 75 G ≥ 42,5 cm MZ 80 GS ≥ 49,0 cm
Erbersdobler Außenwand gegen Erdreich	0,35	ThermoPlan TE 11 gedecktelt ≥ 36,5 cm	0,25	PL 7 ≥ 36,5 cm MZ 70 ≥ 36,5 cm PL 8/9 ≥ 36,5 cm MZ 80 GS ≥ 36,5 cm MZ90 GMS ≥ 36,5 cm	0,17	PL 7 ≥ 36,5 cm MZ 70 ≥ 36,5 cm PL 8/9 ≥ 42,5 cm MZ 80 GS/90G ≥ 42,5 cm MZ 90 GMS ≥ 49,0 cm
Bodenplatte	0,35	≥ 10 cm WL 038	0,25	≥ 12 cm λ _b =0,035 W/mK	0,12	≥ 12 cm λ _b =0,035 W/mK (unter Bodenplatte) + 12 cm λ _b =0,023 W/mK (unter Estrich)
Dach, oberste Geschossdecke	0,20	≥ 20 cm WL 040	0,14	≥ 25 cm λ _b =0,035 W/mK	0,11	≥ 31 cm λ _b =0,035 W/mK
Fenster, Fenstertüren	1,3	2-fach-Verglasung U _g ≤ 1,1 W/(m²K)	0,90	3-fach-Verglasung U _g ≤ 0,6 W/(m²K)	0,70	Passivhausfenster
Dachflächenfenster	1,4	2-fach-Verglasung U _g ≤ 1,2 W/(m²K)	1,0	3-fach-Verglasung U _g ≤ 0,7 W/(m²K)	0,80	Passivhausfenster
Außentüren	1,8	-	1,2	-	1,0	Passivhaustüren
Wärmebrückenzuschläge	UWB ≤ 0,05 W/(m²K); Beiblatt 2, DIN 4108		UWB ≤ 0,035 W/(m²K); Einzelnachweis		UWB ≤ 0,030 W/(m²K); Einzelnachweis	
Anlagentechnik	Variante 1	Variante 2	Variante 1	Variante 2	Variante 1	Variante 2
Luftdichtheit	geprüft	nicht geprüft	geprüft	geprüft	geprüft	geprüft
Heizungsanlage	Biomasse + Solar	Wärmepumpe	Wärmepumpe	Wärmepumpe + PV	Wärmepumpe + PV	Biomasse
Warmwasserbereitung	Biomasse + Solar	Wärmepumpe	Wärmepumpe	Wärmepumpe	Wärmepumpe	Biomasse
Lüftung **	Lüftungsanlage mit WRG	ohne Lüftungs- anlage	Lüftungsanlage mit WRG	ohne Lüftungs- anlage	Lüftungsanlage mit WRG	ohne Lüftungs- anlage

*Bei den angegebenen U-Werten handelt es sich um Referenzwerte nach GEG 2023, Anlage 1, Tabelle 1, welche mit der gewählten Konstruktion sowohl unter- als auch überschritten werden dürfen. Es handelt sich demgemäß nicht um obere Grenzwerte. Ob mit den aufgezählten Bauteilen und Anlagentechniken die jeweiligen Anforderungen im Einzelfall erreicht werden, ist durch eine Berechnung des Energiebedarfs gemäß GEG 2023 nachzuweisen.

** Die Angaben zur Lüftung betreffen nur die Berechnung des Primärenergiebedarfs des Gebäudes. Zur Sicherstellung eines ausreichenden Luftwechsels ist ein Lüftungskonzept erforderlich.



ZIEGEL-DECKENRANDSCHALUNG DRS 6

Montage der Beck+Heun Deckenrandschalung:

- ✓ Verlegung vollflächig mittels Dünnbettmörtel
- ✓ Alternative Verlegung mittels dem Profi Ziegelkleber (Auftragsstärke ca. 10 Millimeter)
- ✓ Fugenlose Verlegung infolge des zweiteiligen Querschnitts
- ✓ Empfehlung: Verputzen innerhalb von sechs Monaten



DRS mit Ziegelblende
Höhe 18 – 32 cm

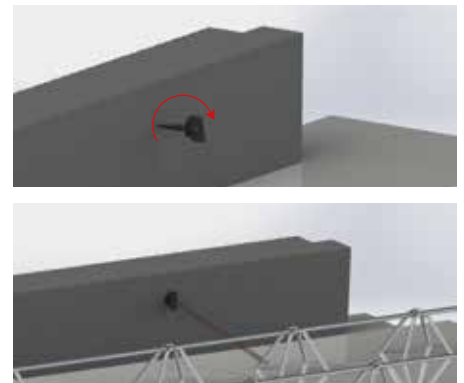

Elementlänge 100 cm mit Stufenfalz für fugenlose Elementverbindung inkl. 1 Stück Kippsicherung pro lfm. Bitte beachten Sie, dass nicht alle Maße lagernd und hier ggf. längere Lieferzeiten zu kalkulieren sind.

Formate und Preise

Elementstärke	10,0 cm			12,0 cm			14,0 cm			16,0 cm		
Elementhöhe in cm	Wandstärke 30,0 cm*			Wandstärke 36,5 cm			Wandstärke 42,5 cm			Wandstärke 49,0 cm*		
WG 872	Art.-Nr.	Preis in €/m	Fracht €/m	Art.-Nr.	Preis in €/m	Fracht €/m	Art.-Nr.	Preis in €/m	Fracht €/m	Art.-Nr.	Preis in €/m	Fracht €/m
18,0	513018	23,30	0,40	513618	24,80	0,46	514218	26,35	0,51	514918	27,95	0,57
20,0	513020	24,50	0,40	513620	26,10	0,46	514220	27,60	0,51	514920	29,20	0,57
22,0	513022	27,00	0,40	513622	28,50	0,46	514222	30,05	0,51	514922	31,60	0,57
24,0	513024	33,00	0,46	513624	34,55	0,56	514224	36,15	0,59	514924	37,55	0,69
25,0*	513025	33,90	0,46	513625	35,45	0,56	514225	37,05	0,59	514925	38,45	0,69
26,0*	513026	34,80	0,46	513626	36,35	0,56	514226	37,95	0,59	514926	39,35	0,69
28,0*	513028	36,65	0,46	513628	38,25	0,56	514228	39,85	0,59	514928	41,30	0,69
30,0*	513030	39,45	0,59	513630	41,00	0,71	514230	42,55	0,80	514930	44,10	0,88
32,0*	513032	42,25	0,59	513632	43,85	0,71	514232	45,30	0,80	514932	46,90	0,88

Mit * gekennzeichnete Artikel sind nicht vorrätig, Lieferzeit bitte anfragen.

Zubehör

WG 970 Art.-Nr.	Bezeichnung	Einheit	Verpackungseinheit	Preis €/Stück ab Werk
3000°	Ziegelschaum Dose 750 ml	1 Stück	lose	27,00
3003	Profi-Schaumpistole	1 Stück	lose	41,50

° ausreichend für die Verklebung von ca. 10 Meter Deckenrandschalung.

Verpackungseinheit

Elementstärke	10,0 cm	12,0 cm	14,0 cm	16,0 cm
Elementhöhe	Wandstärke 30,0 cm	Wandstärke 36,5 cm	Wandstärke 42,5 cm	Wandstärke 49,0 cm
in cm	Stück je Palette	Stück je Palette	Stück je Palette	Stück je Palette
18,0	55	45	40	35
20,0	55	45	40	35
22,0	55	45	40	35
24,0	44	36	32	28
25,0	44	36	32	28
26,0	44	36	32	28
28,0	44	36	32	28
30,0	33	27	24	21
32,0	33	27	24	21

DECKENRANDSCHALUNG DRS 6 NEOLINE

- ✓ Referenzwert für den Nachweis der Gleichwertigkeit nach DIN 4108-Beiblatt 2:2019-06 ¹
- ✓ Ausführung nach Eurocode 6 ²
- ✓ Dämmung aus Neopor WLG 032 mit integriertem Schwingungsdämpfer
- ✓ Mit nur einem Arbeitsgang immer auf der sicheren Seite (einfach aufkleben)
- ✓ Optimierte Schalldämmung durch 2/3 Auflagertiefe der Decke

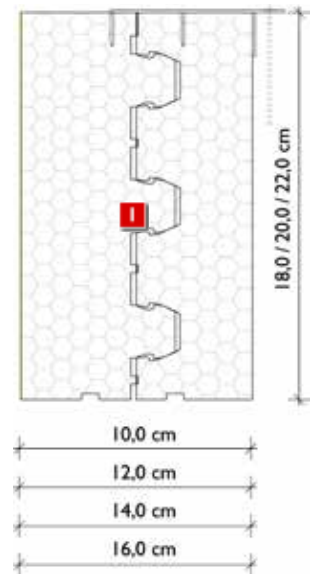
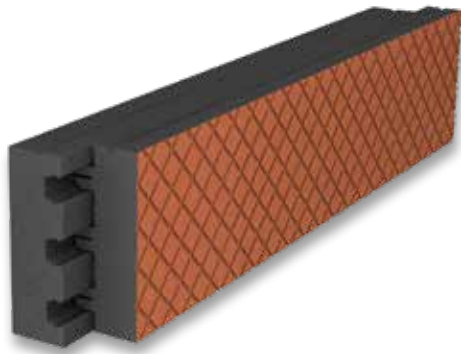

1 Mit integriertem Schwingungsdämpfer

Elementlänge 100 cm mit Stufenfalz für fugenlose Elementverbindung inkl. 1 Stück Kippsicherung pro lfm. Bitte beachten Sie, dass nicht alle Maße lagernd und hier ggf. längere Lieferzeiten zu kalkulieren sind.

Formate und Preise

Elementstärke	10,0 cm			12,0 cm			14,0 cm			16,0 cm		
Elementhöhe in cm	Wandstärke 30,0 cm*			Wandstärke 36,5 cm			Wandstärke 42,5 cm			Wandstärke 49,0 cm*		
WG 873	Art.-Nr.	Preis in €/m	Fracht €/m	Art.-Nr.	Preis in €/m	Fracht €/m	Art.-Nr.	Preis in €/m	Fracht €/m	Art.-Nr.	Preis in €/m	Fracht €/m
18,0	523018	20,15	0,40	523618	21,70	0,46	524218	23,30	0,51	524918	24,80	0,57
20,0	523020	21,50	0,40	523620	23,10	0,46	524220	24,50	0,51	524920	26,10	0,57
22,0	523022	23,85	0,40	523622	25,40	0,46	524222	27,00	0,51	524922	28,50	0,57
24,0	523024	26,25	0,46	523624	27,80	0,56	524224	29,30	0,59	524924	30,90	0,69
25,0*	523025	27,45	0,46	523625	29,00	0,56	524225	30,50	0,59	524925	32,10	0,69
26,0*	523026	28,65	0,46	523626	30,20	0,56	524226	31,70	0,59	524926	33,30	0,69
28,0*	523028	31,05	0,46	523628	32,60	0,56	524228	34,20	0,59	524928	35,65	0,69
30,0*	523030	33,45	0,59	523630	35,00	0,71	524230	36,50	0,80	524930	38,10	0,88

* Sonderhöhen auf Anfrage.

Mit * gekennzeichnete Artikel sind nicht vorrätig, Lieferzeit bitte anfragen.

¹ Die DIN 4108 Beiblatt 2 - 2019-06 (Nummer 183/184) fordert hier den Wert ψ von $\leq 0,19$ bzw. $\leq 0,12$ W/(mK). Mit der Deckenrand-Dämmschalung von Beck+Heun erfüllen Sie diese Forderung beim Mauerwerk mit λ 0,07 W/(mK) und 0,09 W/(mK).

² Der Eurocode 6 - DIN EN 1996 löste 2014 die DIN 1053-1 ab. Hinweise zur Ausführung von Mauerwerk nach DIN EN 1996 mit nationalem Anhang: Aus statischer und schalltechnischer Sicht ist eine möglichst große, die Anforderung aus dem Bereich Wärmebrücken gerade noch erfüllende, Auflagertiefe der Decke auf der Außenwand sinnvoll. In der Regel bedeutet dies eine Auflagertiefe der Decke von $a = 2/3 \times t$.

AIRFOX® PLUS



Das intelligente, dezentrale Lüftungssystem

Die Lüftungssysteme der Marke AIRFOX® PLUS stellen einen ausgeglichenen und gesunden Raumklima-Kreislauf sicher. Gleichzeitig sorgen sie dafür, dass die teuer bezahlte Heizwärme im Wohnraum bleibt. Und das nicht nur, weil das Fenster beim Lüften geschlossen bleiben kann. Bei der Be- und Entlüftung über AIRFOX® PLUS werden bis zu 92 Prozent der Raumwärme zurückgewonnen.

Abluftphase

Die verbrauchte warme Raumluft wird ins Freie befördert und gibt dabei die Raumwärme an die Wärmespeicher ab. Danach ändert sich die Drehrichtung der Ventilatoren.

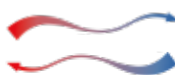

Zuluftphase

Frische Luft von außen wird über die zuvor erwärmten Speicherelemente geführt. Dabei nimmt sie die wertvolle Wärme auf und wird als frische und gefilterte Zuluft dem Innenraum zugeführt.

ZIEGEL-ROLLLADENKÄSTEN

für das AIRFOX® PLUS Lüftungssystem

Die Fertigungszeit bei Ziegel-Rollladenkästen für das AIRFOX® PLUS-Lüftungssystem beträgt mind. 15 Werktagen nach Bestellung und technischer Klärung.

- ✓ Raumseitig geschlossen, Revisionsöffnung außen 83 mm
- ✓ Fenstersitz bei 151 mm von Außenkante Kasten
- ✓ Mauerwerksauflage 12,5 cm für statische Auflage + 12,5 cm für die AIRFOX® PLUS- Lüftungskassette (bei beidseitiger Lüftung demnach 25 cm je Seite + 2 cm Einbauluft)
- ✓ Vorgesehen für elektronischen Antrieb des Rolladenpanzers (Gurt nur auf Sonderwunsch)
- ✓ Die AIRFOX® PLUS-Lüftungskassetten und Steuerungen müssen separat bestellt werden (idealerweise als Zweitlieferung im Zeitfenster der Elektro-Fertiginstallation)

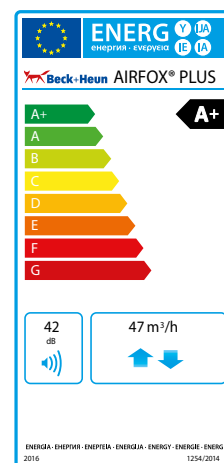
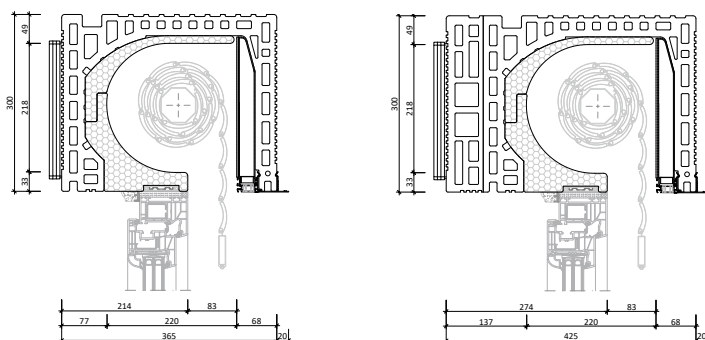

ROKA-LITH-2-RG-Classic AIRFOX® PLUS S

Mit Luftführung vorgerüstet für das AIRFOX® PLUS Lüftungssystem; zzgl. Aufpreis für AIRFOX® PLUS-Vorrüstung

WG 916 Art.-Nr.	Bezeichnung	Nennmaß in mm B x H	Gewicht in kg/lfm	Preis € pro lfm
25836*	ROKA-LITH-2-RG-Classic 36,5 AIRFOX® PLUS S	365 x 300	49,0	auf Anfrage
25842*	ROKA-LITH-2-RG-Classic 42,5 AIRFOX® PLUS S	425 x 300	57,5	auf Anfrage

Mit * gekennzeichnete Artikel sind nicht vorrätig, Lieferzeit bitte anfragen.



ZIEGEL-RAFFSTOREKÄSTEN

für das AIRFOX® PLUS Lüftungssystem

Die Fertigungszeit bei Ziegel-Raffstorekästen für das AIRFOX® PLUS-Lüftungssystem beträgt mind. 15 Werktage nach Bestellung und technischer Klärung.

- ✓ Schachttiefe Standard 140 mm
- ✓ Fenstersitz bei 213 mm von Außenkante Kasten
- ✓ Mauerwerksauflage 12,5 cm für statische Auflage + 12,5 cm für die AIRFOX® PLUS-Lüftungskassette (bei beidseitiger Lüftung also 25 cm je Seite + 2 cm Einbauluft)
- ✓ Vorgesehen für elektronischen Antrieb
- ✓ Die AIRFOX® PLUS-Lüftungskassetten und Steuerungen müssen separat bestellt werden (idealerweise als Zweitlieferung im Zeitfenster der Elektro-Fertiginstallation)

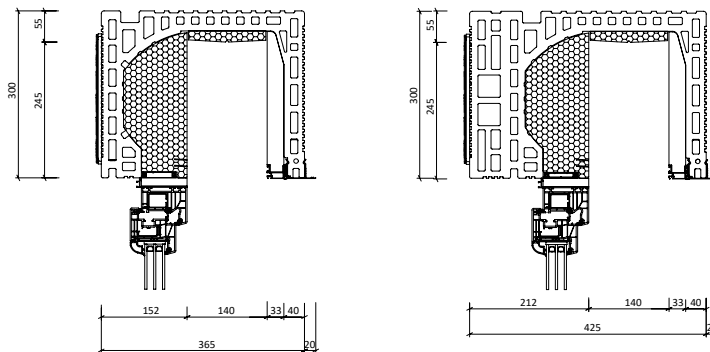

ROKA-LITH-2-Shadow AIRFOX® PLUS S

Mit Luftführung vorgerüstet für das AIRFOX® PLUS-Lüftungssystem;
zzgl. Aufpreis für AIRFOX® PLUS-Vorrüstung

WG 916 Art.-Nr.	Bezeichnung	Nennmaß in mm B x H	Gewicht in kg/lfm	Preis € pro lfm
25936*	ROKA-LITH-2-Shadow 36,5 AIRFOX® PLUS S	365 x 300	52,5	auf Anfrage
25942*	ROKA-LITH-2-Shadow 42,5 AIRFOX® PLUS S	425 x 300	61,5	auf Anfrage

Vorrüstung

Erforderliche Zusatzposition bei allen Rollladen- und Raffstorekästen mit AIRFOX® PLUS S

WG 917 Art.-Nr.	Bezeichnung	Preis € pro Stück
2075*	AIRFOX® PLUS S-Vorrüstung einseitig im Kasten	auf Anfrage
2078*	AIRFOX® PLUS S-Vorrüstung beidseitig im Kasten	auf Anfrage

Endmontage

Die AIRFOX® PLUS-Lüftungskassetten und Steuerungen müssen separat bestellt werden
(Zweitlieferung im Zeitfenster Elektro-Fertiginstallation)



WG 917 Art.-Nr.	Bezeichnung	Preis € pro Stück
2065*	AIRFOX® PLUS-Lüftungskassette	auf Anfrage
2064*	Innenblende Kunststoff weiß (Alternativen auf Anfrage möglich)	auf Anfrage
2063*	Blendenhalter innen, Kunststoff weiß	auf Anfrage
2061*	AIRFOX® PLUS-Steuerungsset für bis zu 4 Lüftungskassetten	auf Anfrage
2062*	AIRFOX® PLUS-Steuerungsset für bis zu 6 Lüftungskassetten	auf Anfrage

Mit * gekennzeichnete Artikel sind nicht vorrätig, Lieferzeit bitte anfragen.

ZIEGEL-ROLLADENKÄSTEN

Die Fertigungszeit bei Ziegel-Rolladenkästen beträgt ca. 10 – 14 Werktage nach Bestellung.

ROKA-LITH Neoline



Für Fensterelemente mit Rollraum 16,5 cm und Türelemente mit Rollraum 21,0 cm inkl. ESM® - Gurtführung und Teleskopwelle

WG 900 Art.-Nr.	Bezeichnung	Nennmaß in mm B x H	kg/lfm Fenster/Tür	Preis € pro lfm
5130*	ROKA-LITH Neoline Fenster / Tür 30,0	300 x 300	33,0/32,5	230,00
5136*	ROKA-LITH Neoline Fenster / Tür 36,5	365 x 300	33,5/33,0	230,00
5142*	ROKA-LITH Neoline Fenster / Tür 42,5	425 x 300	57,0/56,0	284,40
5149*	ROKA-LITH Neoline Fenster / Tür 49,0	490 x 300	80,0/79,0	366,05

Die weltweit wärmsten Rollladen- und Raffstorekästen aus Neopor® sind die optimale Ergänzung zu unseren Ziegelprodukten. Es werden wärmebrückenfreie Gebäudehüllen mit Ziegel-Rollladenkästen ab $\psi = 0,07$ [W/(mK)] und Ziegel-Raffstorekästen ab $\psi = 0,05$ [W/(mK)] erreicht.

ROKA-LITH-RG-Classic

inkl. einer EG-Systemdose für Gurtführung bzw. Elektroantrieb



WG 901 Art.-Nr.	Bezeichnung	Nennmaß in mm B x H	Gewicht in kg/lfm	Preis € pro lfm
5630*	ROKA-LITH-RG-Classic 30,0	300 x 300	48,0	139,90

ROKA-LITH-2-RG-Classic

inkl. einer EG-Systemdose für Gurtführung bzw. Elektroantrieb



WG 901 Art.-Nr.	Bezeichnung	Nennmaß in mm B x H	Gewicht in kg/lfm	Preis € pro lfm
25636*	ROKA-LITH-2-RG-Classic 36,5	365 x 300	49,0	146,95
25642*	ROKA-LITH-2-RG-Classic 42,5	425 x 300	57,5	177,95
25349*	ROKA-LITH-2-RG-Classic 49,0	490 x 300	66,5	206,20

ROKA-PER-LITH-RG-Classic (mit Perlite Füllung)

inkl. einer EG-Systemdose für Gurtführung bzw. Elektroantrieb



WG 903 Art.-Nr.	Bezeichnung	Nennmaß in mm B x H	Gewicht in kg/lfm	Preis € pro lfm
5030*	ROKA-PER-LITH-RG-Classic 30,0	300 x 300	48,0	203,45

ROKA-PER-LITH-2-RG-Classic (mit Perlite Füllung)

inkl. einer EG-Systemdose für Gurtführung bzw. Elektroantrieb



WG 903 Art.-Nr.	Bezeichnung	Nennmaß in mm B x H	Gewicht in kg/lfm	Preis € pro lfm
25036*	ROKA-PER-LITH-2-RG-Classic 36,5	365 x 300	53,5	210,45
25042*	ROKA-PER-LITH-2-RG-Classic 42,5	425 x 300	63,5	241,45

Mit * gekennzeichnete Artikel sind nicht vorrätig, Lieferzeit bitte anfragen.

ZIEGEL-RAFFSTOREKÄSTEN

Die Fertigungszeit bei Ziegel-Raffstorekästen beträgt ca. 10 – 14 Werktage nach Bestellung.

ROKA-LITH-Shadow Neoline

Für Pakethöhen bis 24,5 cm; aus Neopor® ($\lambda = 0,032 \text{ W}/(\text{mK})$) und Ziegel, Kastenoberfläche innen und außen Ziegel, Standardelementhöhe Außenblende 300 mm, Innenkorpus 300 mm, Mauerwerksauflage 125 mm, Schachtbreite 140 mm



WG 920 Art.-Nr.	Bezeichnung	Nennmaß in mm B x H	Gewicht in kg/lfm	Preis € pro lfm
5530*	ROKA-LITH-Shadow Neoline 30,0	300 x 300	33,5	244,10
5536*	ROKA-LITH-Shadow Neoline 36,5	365 x 300	34,0	244,10
5542*	ROKA-LITH-Shadow Neoline 42,5	425 x 300	57,0	298,55
5549*	ROKA-LITH-Shadow Neoline 49,0	490 x 300	80,0	380,15

ROKA-LITH-2-Shadow

Für Pakethöhen bis 24,5 cm; mit Wärmedämmkeil aus Neopor® ($\lambda = 0,032 \text{ W}/(\text{mK})$), Standardelementhöhe Außenblende 300 mm, Innenkorpus 300 mm, Mauerwerksauflage 125 mm, Schachtbreite 140 mm



WG 921 Art.-Nr.	Bezeichnung	Nennmaß in mm B x H	Gewicht in kg/lfm	Preis € pro lfm
25236*	ROKA-LITH-2-Shadow 36,5	365 x 300	52,5	157,30
25242*	ROKA-LITH-2-Shadow 42,5	425 x 300	61,5	191,15
25249*	ROKA-LITH-2-Shadow 49,0	490 x 300	70,0	225,00

ROKA-PER-LITH-2-Shadow (mit Perlite Füllung)

Für Pakethöhen bis 24,5 cm; mit Wärmedämmkeil aus Neopor® ($\lambda = 0,032 \text{ W}/(\text{mK})$), Standardelementhöhe Außenblende 300 mm, Innenkorpus 300 mm, Mauerwerksauflage 125 mm, Schachtbreite 140 mm



WG 922 Art.-Nr.	Bezeichnung	Nennmaß in mm B x H	Gewicht in kg/lfm	Preis € pro lfm
25436*	ROKA-PER-LITH-2-Shadow 36,5	365 x 300	56,5	210,95
25442*	ROKA-PER-LITH-2-Shadow 42,5	425 x 300	65,5	239,15

Standardlängen

Lichtes Öffnungsmaß in cm	63,5	76,0	88,5	101,0	113,5	126,0	138,5	151,0	163,5	176,0	188,5	201,0	213,5	226,0
Kastenfertigmaß in cm	88,5	101,0	113,5	126,0	138,5	151,0	163,5	176,0	188,5	201,0	213,5	226,0	238,5	251,0

Maximale Fertigungslängen bis 6 m am Stück.

Rollladen-Zubehör

WG 910 Art.-Nr.	Bezeichnung	Preis €
2070*	Teleskopwelle komplett vormontiert inkl. Lager und Gurtscheibe pro lfm	13,85
2090	Gurtkasten Neoline mit 34 mm Verstellbereich, Höhe 247 mm	9,70
2092*	Gurtkasten Neoline mit 34 mm Verstellbereich, Höhe 494 mm	13,85
2093	EG-Systemdose (Ausführung Gurt)	8,75
2050	EG-Systemdose (Ausführung Elektro)	8,75
2094*	Sägezahnlagerhalter	3,55
2096*	Gurtzuggetriebe 1:2	32,90
2097*	Gehrungsschnitt bei Ziegelkasten	44,00
2098*	Baustahlbügel zur Befestigung an der STB-Decke (bei Kastenlänge > 2,88 m sowie Kasten mit Gehrungsschnitten ohne Aufpreis inklusive)	10,80
2080	Baustellenanlieferung Frachtpauschale (Warenwert über 1.000 €)	38,00
2099	Baustellenanlieferung Frachtpauschale (Warenwert unter 1.000 €)	69,00
2084	Kranhub pro Beck+Heun Palette	7,00
56	Europaletten / Rückgabe	25,00 / -21,00

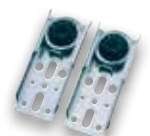

Mit * gekennzeichnete Artikel sind nicht vorrätig, Lieferzeit bitte anfragen.

RINGBALKENSCHALUNG®

Neopor®-Dämmschalung beidseitig beschichtet Elementhöhe 250 mm

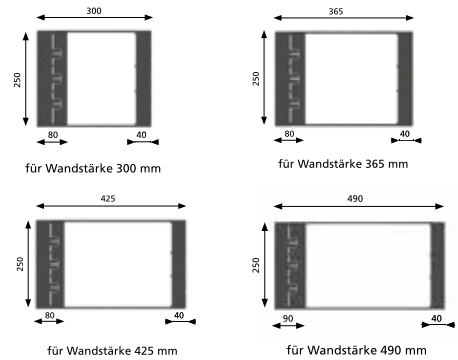
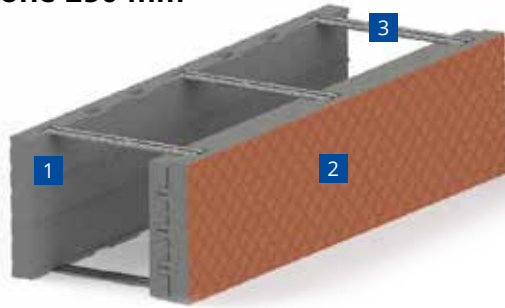

- 1** Schalung aus Neopor® [$\lambda = 0,032 \text{ W/(mk)}$]
- 2** Oberfläche mit Spezialbeschichtung (in ziegelrot, weiß oder grün)
- 3** Befestigungsbügel

Ringbalkenschalung Neoline							
WG 877 Art.-Nr.	Wandstärke	Preis €/St.	Stück je Palette	Art.-Nr.	Wandstärke	Preis €/St.	Stück je Palette
553025*	30,0	37,40	32	554225*	42,5	41,50	32
553625*	36,5	37,40	32	554925*	49,0	41,50	32

Neopor®-Dämmschalung mit Ziegelblende beidseitig Elementhöhe 250 mm

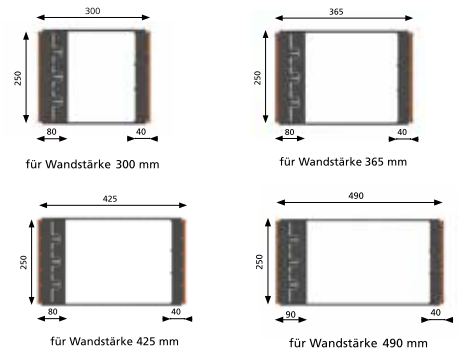

- 1** Schalung aus Neopor® [$\lambda = 0,032 \text{ W/(mk)}$]
- 2** Ziegelblende
- 3** Befestigungsbügel

Ringbalkenschalung Ziegelblende							
WG 878 Art.-Nr.	Wandstärke	Preis €/St.	Stück je Palette	Art.-Nr.	Wandstärke	Preis €/St.	Stück je Palette
563025*	30,0	49,75	32	564225*	42,5	54,30	32
563625*	36,5	49,75	32	564925*	49,0	54,30	32

Zubehör für Ringbalkenschalung

WG 970 Art.-Nr.	Bezeichnung	Preis €/St.
553010*	Zusätzliche Befestigungsbügel 300 mm	2,75
553610*	Zusätzliche Befestigungsbügel 365 mm	2,75
554210*	Zusätzliche Befestigungsbügel 425 mm	3,50
554910*	Zusätzliche Befestigungsbügel 490 mm	3,50
3000	Ziegelschaum Dose 750 ml	27,00
*	Bodenplatte RBS und Seitenteil RBS – verschiedene Wandstärken	auf Anfrage

Mit * gekennzeichnete Artikel sind nicht immer vorrätig, bitte anfragen.

DÄMMSÄULENSCHALUNG DSS PLATINUM®

Neopor®-Dämmschalung

WG 875	Wandstärke 365 mm			Wandstärke 425 mm		
Ausführung	Art.-Nr.	Preis €/St.	Stück je Palette	Art.-Nr.	Preis €/St	Stück je Palette
Wand	533600*	26,35	27	534200*	29,30	24
Ecke	533601*	26,35	27	534201*	29,30	24
Laibung	533602*	26,35	27	534202*	29,30	24



Ausführung Wand



Ausführung Ecke



Ausführung Laibung

Neopor®-Dämmschalung mit Ziegelblende

WG 876	Wandstärke 365 mm			Wandstärke 425 mm		
Ausführung	Art.-Nr.	Preis €/St.	Stück je Palette	Art.-Nr.	Preis €/St	Stück je Palette
Wand	543600*	43,95	27	544200*	49,30	24
Ecke	543601*	43,95	27	544201*	49,30	24
Laibung	543602*	43,95	27	544202*	49,30	24



Ausführung Wand



Ausführung Ecke



Ausführung Laibung

Mit * gekennzeichnete Artikel sind nicht immer vorrätig, bitte anfragen.

Abmessungen (gilt für Neopor®-Dämmschalung mit und ohne Ziegelblende)

Elementbreite in mm	Elementhöhe in mm	Innendurchmesser in mm
365	248	Ø 225
425	248	Ø 225

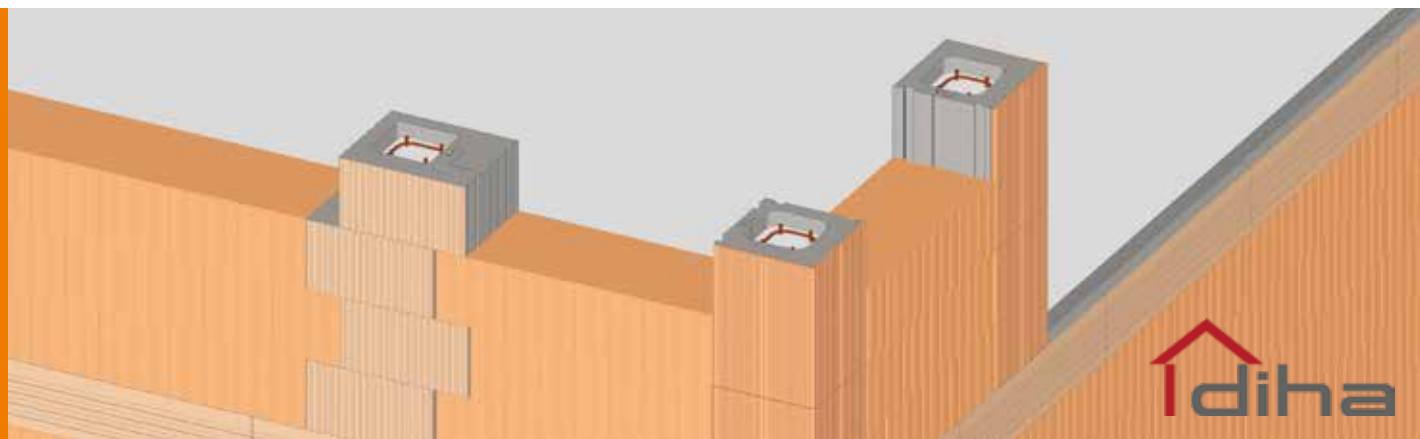

ESM[®]-STÜTZEN-DÄMMSCHALUNG »SÄULE«

- ✓ Hohe Wirtschaftlichkeit durch kurze Verlegezeiten
- ✓ Keine zusätzlichen Schalungsarbeiten notwendig
- ✓ Montagefreundlich
- ✓ Kraftschlüssige Verbindung zum angrenzenden Mauerwerk
- ✓ Neopor[®] WL 032
- ✓ Ziegelblende auf der Außenseite oder alternativ mit mineralischem Putzhaftgrund ROT



Ausführung
Wand

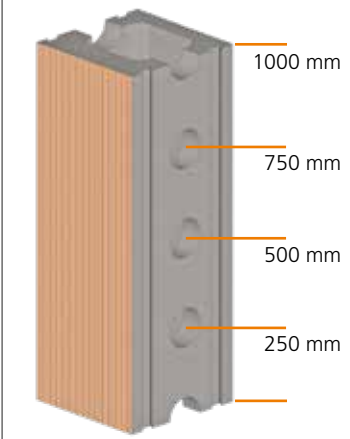

1000 mm
750 mm
500 mm
250 mm

Die werksseitigen Aussparungen zur Aufnahme der Mauerverbinder und die ausreichende Ummantelung des Mauerverbinders mit Beton sorgen für eine kraftschlüssige Verbindung mit dem angrenzenden Mauerwerk und stehen in Abständen von 25 cm (Mitte Aussparung bis Mitte Aussparung) zur Verfügung.



Putzträger



Ziegelschale
10 mm



Putzhaftgrund
ROT

Lieferzeit und andere Abmessungen auf Anfrage.

Ausführung	Putzträger außen	Wandstärke 36,5 cm		Basic		Wandstärke 42,5 cm		Basic		Stück/ Palette	Fracht €/lfm
		Art.-Nr.	Preis €/lfm ab Werk	Art.-Nr.	Preis €/lfm ab Werk	Art.-Nr.	Preis €/lfm ab Werk	Art.-Nr.	Preis €/lfm ab Werk		
Wand	Putzhaftgrund	DIHA 052*	104,00	DIHA 052 B	93,10	DIHA 053*	116,44	DIHA 053 B	103,50	8	2,65
Wand	Ziegelschale 10 mm	DIHA 002*	129,32	-	-	DIHA 003*	145,20	-	-	8	2,65
Ecke	Putzhaftgrund	DIHA 056*	104,06	DIHA 056 B	93,10	DIHA 057*	128,65	DIHA 057 B	113,80	8	2,65
Ecke	Ziegelschale 10 mm	DIHA 006*	145,26	-	-	DIHA 007*	173,10	-	-	8	2,65
Laibung	Putzhaftgrund			DIHA 058 B*	96,31			DIHA 059 B*	116,96	8	2,65

Mit * gekennzeichnete Artikel sind nicht vorrätig, Lieferzeit bitte anfragen.

für MW 365 mm
für MW 425 mm

PUTZHAFTGRUND BASIC

ZIEGELSCHALE

AUSFÜHRUNG »WAND« BASIC
ELEMENTHÖHE 1000 mm

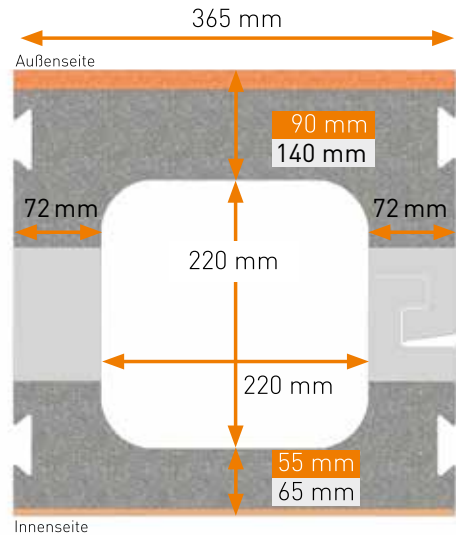
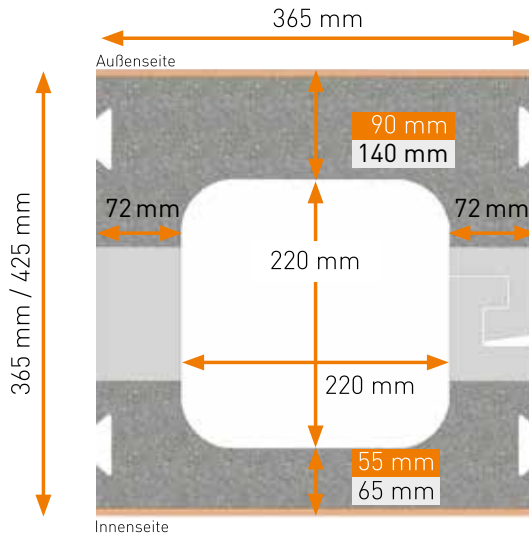

AUSFÜHRUNG »ECKE« BASIC
ELEMENTHÖHE 1000 mm

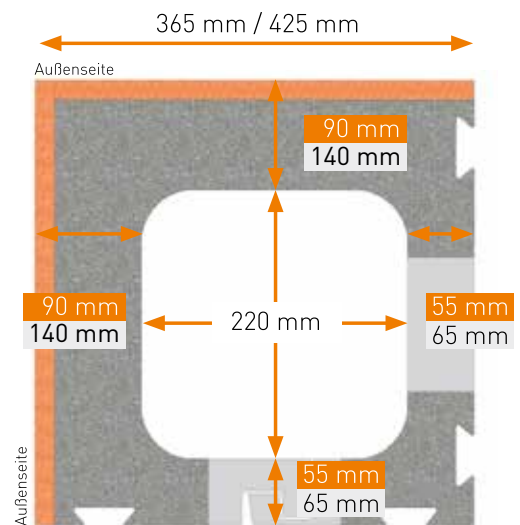
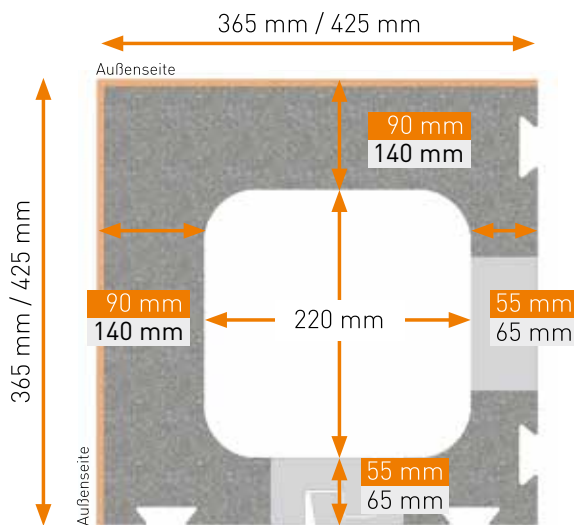

Zubehör

WG 970 Art.-Nr.	Bezeichnung	Einheit	Verpackungseinheit	Preis €/Stück ab Werk
3000	Ziegelschaum Dose 750 ml	1 Stück	lose	27,00
3003	Profi-Schaumpistole	1 Stück	lose	41,50

AUF ANFRAGE LIEFERBAR:



ESM®-Fensteranschlag Dämmsystem

- ✓ Variable Einbaulage der Fenster durch individuelle Abmessungen bei gleichzeitiger Herstellung der Winddichtigkeit
- ✓ Ziegelschalen an den Außenseiten für homogenen Putzgrund
- ✓ Hochwertiges Neopor® WLG 032
- ✓ PSI-Wert-Verbesserung durch Überdämmung der Fensteranschlussfuge und des Blendrahmens
- ✓ Kompriband-Aufnahmenut für beste Abdichtung



ESM®-Dämmsturz-Schalungssystem

- ✓ Zur Herstellung tragender und passivhaustauglicher Wärmedämmstürze; Elementhöhe 138 mm
- ✓ Flexibilität auf der Baustelle zum selbst betonieren (Restbeton nutzen)
- ✓ Keine darüber liegende Lagerfuge nötig
- ✓ Individuelle Anforderungen mit oder ohne Fensteranschlag oder für Unterzüge
- ✓ FIX: 1-teilige Ausführung mit Auflager-Ausschnitten und seitlichen Schalungsdecken ab Werk (L + 2 x 30 mm = Lieferlänge)
- ✓ Vario: 2-tlg. Ausführung – L 1.250 mm zur bauseitigen Längen Anpassung; Auflager-Ausschnitte und seittl. Schalungsdeckel bauseitig

Belastungstabelle auf Anfrage erhältlich.
Montagehinweise beachten.

ESM[®]-RINGANKER-SCHALUNGSSYSTEM

- ✓ Große Kombinationsvielfalt für variable Betonkern- und Bewehrungsstärken
- ✓ Einfach und effektiv Wärmebrücken optimieren
- ✓ Montagefreundlich durch Meterelemente
- ✓ Hohe Zeitersparnis durch kurze Verlegezeiten
- ✓ Keine zusätzlichen Schalungsarbeiten
- ✓ Schalungsdrahtbügel

Putzträger



Ziegelschale
10 mm



Putzhaftgrund
ROT

Schalungsdrahtbügel

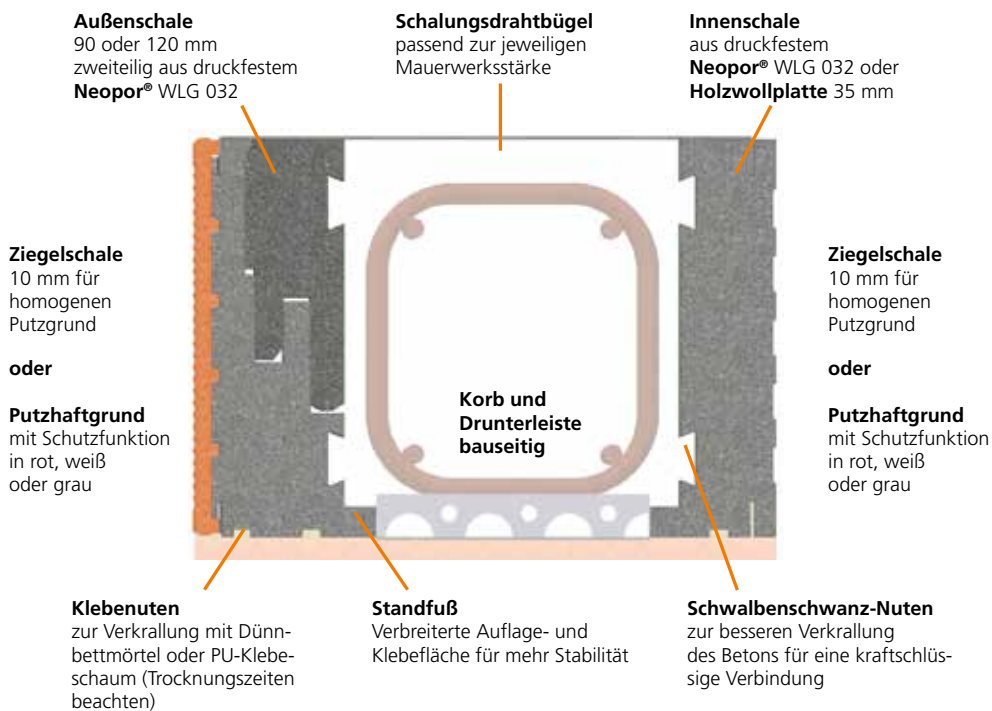
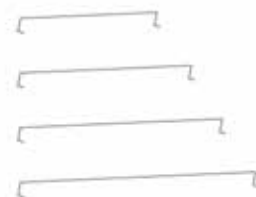

Ausführungsbeispiele mit Preisen

Außen 90 mm Ziegel + Innen 60 mm Ziegel

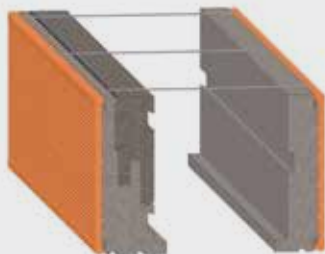

Mauerwerk	Betonkernstärke
300 mm	150 mm
365 mm	215 mm
425 mm	275 mm
490 mm	340 mm

Listenpreis Höhe 200 mm: **40,42 €/m**
Höhe 250 mm: **48,23 €/m**
Zzgl. 3 Schalungsdrahtbügel pro 1fm oben

Außen 90 mm Ziegel + Innen 60 mm Putzhaftgrund

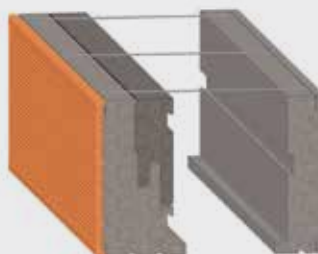

Mauerwerk	Betonkernstärke
300 mm	150 mm
365 mm	215 mm
425 mm	275 mm
490 mm	340 mm

Listenpreis Höhe 200 mm: **36,59 €/m**
Höhe 250 mm: **44,40 €/m**
Zzgl. 3 Schalungsdrahtbügel pro 1fm oben

ESM[®]-RINGANKER-SCHALUNGSSYSTEM

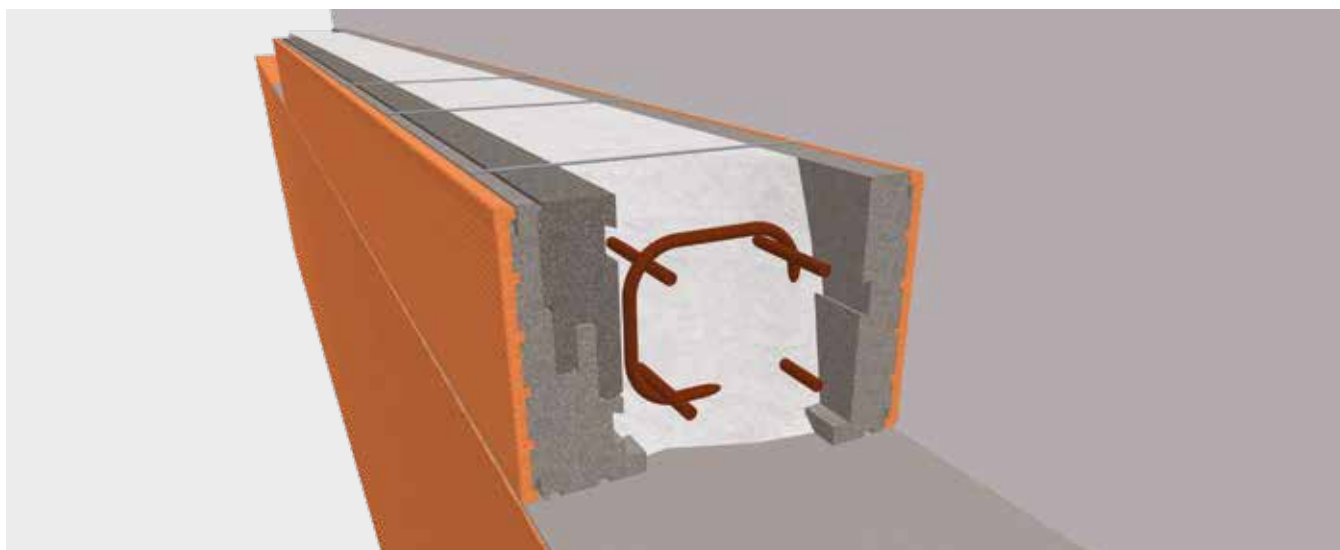

WG 925	Elementhöhe 200 mm		Elementhöhe 250 mm	
Außenschale	Art.-Nr.	Preis €/lfm ab Werk	Art.-Nr.	Preis €/lfm ab Werk
90 mm stark - Ziegelschale - 2 tlg.	DIHA 101*	20,96	DIHA 108*	25,62
120 mm stark - Ziegelschale - 2 tlg.	DIHA 102*	25,36	DIHA 109*	30,07
90 mm stark - Putzhaftgrund - 2 tlg.	DIHA 103*	16,66	DIHA 110*	21,42
120 mm stark - Putzhaftgrund - 2 tlg.	DIHA 104*	21,06	DIHA 111*	25,77
Innenschale	Art.-Nr.	Preis €/lfm ab Werk	Art.-Nr.	Preis €/lfm ab Werk
60 mm stark - Ziegelschale - 2 tlg.	DIHA 105*	19,46	DIHA 112*	22,61
60 mm stark - Putzhaftgrund - 2 tlg.	DIHA 106*	15,63	DIHA 113*	18,79
Schalungsdrahtbügel	Art.-Nr.			
MW 300	DIHA 130*	1,35 €/St.	3 Stück pro lfm	
MW 365	DIHA 136*	1,50 €/St.		
MW 425	DIHA 142*	1,76 €/St.		
MW 490	DIHA 149*	1,97 €/St.		

Lieferzeit und andere Abmessungen auf Anfrage.

Mit * gekennzeichnete Artikel sind nicht vorrätig. Lieferzeit bitte anfragen.

Anfahrtpauschale

Beschreibung	Art.-Nr.	Frachtfrei ab Nettowarenwert	Preis / Anfahrt
Zone 1 (PLZ 80, 81, 85, 86, 89)	DIHA 208	ab 1.000,00 € je Abladestelle	59,00 €
Zone 2 (PLZ 73, 82–84, 87, 88, 91)	DIHA 209	ab 1.500,00 € je Abladestelle	89,00 €
Zone 3 (PLZ 70–72, 74, 90, 92–94)	DIHA 210	ab 2.000,00 € je Abladestelle	129,00 €
Zone 4 (PLZ 95–97)	DIHA 211	ab 2.500,00 € je Abladestelle	179,00 €

Für 1 Palette bis max. 16 Paletten gilt der Preis pro Anfahrt.

Ab 16 Paletten Versand per Spedition auf Anfrage, in weitere PLZ-Gebiete auf Anfrage.

Schalldämmung von 2-schaligen Wänden nach DIN 4109 (Jan. 2018)

Schalenabstand	Rohdichteklasse kg/dm ³	Schalldämm-Maß – abgerundet R' _{w,2-U_{prog}} (dB)		
		1,0	1,2	1,4
3,0 cm mit Faserdämmplatte nach Zulassung	2 x 17,5 cm	60/63	62/65	64/67
	2 x 24,0 cm	64/67	65/68	67/70

- Beidseitig mit 15 mm Kalkgipsputz.
- Achtung: Diese angegebenen Werte gelten nur bei einer vollständigen Trennung der Gebäude einschließlich der Fundamente.
- Erster Wert: mögliches Schalldämm-Maß im unteren Geschoss; zweiter Wert: mögliches Schalldämm-Maß für Räume unter denen mindestens ein Geschoss liegt.
- Keine Berücksichtigung von Schallnebenwegen.

Schalldämmung von Außenwandziegeln

	geprüftes Direktschalldämm-Maß R _{w,Bau,ref} (dB)					
	MZ 60 MZ 65	MZ 70	MZ 75 G	MZ 80 GS / GH MZ 90 G	MZ 80 GMS MZ 90 GMS	PL 8/9
49,0 cm	-	-	50,8*	50,8*	-	-
42,5 cm	46,4	46,4	50,8	50,8	49,6*	-
36,5 cm	45,4	45,4	50,8	50,8	49,6	41,5
30,0 cm	-	-	-	48,2	-	-

* Abgeleitet aus vergleichbaren ERBERSDOBLER Außenwand-Ziegelprodukten.

Schalldämmung von Innenwandziegeln nach DIN 4109-32:2016

Angegebene Werte im nicht eingebauten Zustand (Rechenwerte zur Ermittlung des Bau-Schalldämm-Maß R'w)

Rohdichteklasse kg/dm ³	bewertetes Direktschalldämm-Maß R _w (dB)							
	0,8	0,9	1,0	1,2	1,4	1,6	1,8	2,0
24,0 cm	49,6	51,0	52,3	54,1	56,1	57,9	59,4	60,8
17,5 cm	46,0	47,4	48,6	50,3	52,3	54,0	55,5	56,9
11,5 cm	41,6	42,9	44,0	45,6	47,5	49,1	50,5	51,8

- Beidseitig mit 15 mm Gipsputz.
- Verwendung mit Dünnbettmörtel.

Schallschutzanforderungen nach DIN 4109-1:2018 / DIN 4109-5:2020

für Geschosshäuser mit Wohnungen und Arbeitsräumen	Bau-Schalldämm-Maß R'w	
Wohnungstrennwände	53 dB*	56 dB °
Treppenraumwände und Wände neben Arbeitsräumen	53 dB*	56 dB °
Haustrennwände bei Reihen- und Doppelhäusern unter denen mind. ein Geschoss vorhanden ist	62 dB*	67 dB °
Haustrennwände, die im untersten Geschoss eines Gebäudes gelegen sind	59 dB*	62 dB °

- * Mindestanforderungen.
- ° Erhöhte Schallschutzanforderungen nach DIN 4109-5:2020-08.

Schallschutz

Entsprechende Berechnungen und Nachweisführungen sowie zusätzliche Leistungen werden durch unabhängige Institutionen und Ingenieurbüros erbracht und nach HOAI abgerechnet. Auf Ihre Anfrage beraten wir Sie gerne und vermitteln Ihnen zuverlässige Ansprechpartner.

Blower-Door-Messung

Messungen gemäß aktueller Normvorgaben werden durch unabhängige Institutionen und Ingenieurbüros erbracht. Auf Ihre Anfrage beraten wir Sie gerne und vermitteln Ihnen zuverlässige Ansprechpartner.

GEG 2023

Als besonderen Service bieten wir Ihnen die Berechnungssoftware Modul Energie 20.20 zu den jeweils gültigen Preisen zum Download an. Fragen Sie danach. Oder Sie machen es sich noch einfacher – Erbersdobler übernimmt Ihre komplette Wärmeschutzberechnung gegen Aufwandsentschädigung.

Wärmeschutz

Rechnerischer Nachweis des zulässigen Jahres-Primärenergiebedarfs nach GEG 2023 unter Miteinbeziehung von DIN V 4108-6 und DIN V 4701-10 (nicht gekühltes Gebäude). Darüber hinaus ist enthalten eine Überprüfung der zulässigen Mindestwerte der Wärmedurchlasswiderstände von Bauteilen nach DIN 4108-2. Alternativ können die Nachweise nach DIN V 18599 geführt werden.

Ermittlung der Wärmeverluste durch Wärmebrücken, Optimierung der Bauweise bzw. des Dämmstandards der Bauteile in Abstimmung mit der Anlagentechnik, einschließlich Energiebedarfsausweis (Energiepass).

- Mehrfamilienhaus
 - Nichtwohngebäude
 - Einfamilienhaus
 - Doppelhaus (2 DHH)
- } Nach Aufwand und Umfang

Wärmeschutztable

Bezeichnung	Wärmeleitfähigkeit W/mK	Mörtelart	Putzart**	U-Wert W (m²K) bei Wandstärke				
				24,0	30,0	36,5	42,5	49,0
evoton MZ 60	0,060	DM	2 cm Leichtputz	-	-	0,16	0,14	-
			4 cm WD-Putz	-	-	0,14	0,12	-
evoton MZ 65	0,065	DM	2 cm Leichtputz	-	-	0,17	0,15	-
			4 cm WD-Putz	-	-	0,15	0,13	-
evoton MZ 70	0,07	DM	2 cm Leichtputz	-	-	0,18	0,16	0,14
			4 cm WD-Putz	-	-	0,16	0,14	0,13
evoton MZ 75 G	0,075	DM	2,5 cm WD-Putz ⁽¹⁾	-	-	0,18	0,16	0,14
			4 cm WD-Putz	-	-	0,17	0,15	0,13
evoton MZ 80 GMS	0,08	DM	2 cm Leichtputz	-	-	0,21	0,18	-
			4 cm WD-Putz	-	-	0,18	0,16	-
evoton MZ 80 GS/GH	0,08	DM	2 cm Leichtputz	-	0,25	0,21	0,18	0,16
			4 cm WD-Putz	-	0,21	0,18	0,16	0,14
evoton MZ 90 G/GMS	0,09	DM	2 cm Leichtputz	-	0,28	0,23	0,20	0,17
			4 cm WD-Putz	-	0,24	0,20	0,18	0,16
ecoton PL 7	0,075	DM	2,5 cm WD-Putz ⁽¹⁾	-	-	0,18	0,16	0,14
			4 cm WD-Putz	-	-	0,17	0,15	0,13
ecoton PL 8/ST 8	0,08	DM/LM 21	2 cm Leichtputz	-	-	0,21	0,18	0,16
			4 cm WD-Putz	-	-	0,18	0,16	0,14
ecoton PL 9/ST 9	0,09	DM/LM 21	2 cm Leichtputz	-	0,28	0,23	0,20	0,17
			4 cm WD-Putz	-	0,24	0,20	0,18	0,16
ecoton 011	0,11	DM/LM 21	2 cm Leichtputz	-	-	0,28	0,24	0,21
			4 cm WD-Putz	-	-	0,24	0,21	0,19
ecoton 012	0,12	DM/LM 21	2 cm Leichtputz	0,43	-	-	-	-
			4 cm WD-Putz	0,34	-	-	-	-
ecoton 016	0,16	DM/LM 21	2 cm Leichtputz	0,55	0,46	0,39	-	-
			4 cm WD-Putz	0,41	0,36	0,31	-	-

** Variante 1: Innenputz 15 mm Kalk-Gips-Putz (λ = 0,7 W/mK), außen 2,0 cm Faserleichtputz maxit ip 190 SFL (λ = 0,18 W/mK)

Variante 2: Innenputz 15 mm Kalk-Gips-Putz (λ = 0,7 W/mK), außen 4,0 cm Dämmputz maxit ip 55 therm (λ = 0,055 W/mK)

⁽¹⁾ Innenputz 15 mm Kalk-Gips-Putz (λ = 0,7 W/mK), außen 2,5 cm Dämmputz maxit ip 55 therm (λ = 0,055 W/mK)

Wärmetechnische Daten für DIN-Ziegel

Rohdichteklasse	0,70	0,80	0,90	1,00	1,20	1,40	1,80	2,00
Wärmeleitfähigkeit λ _g W/mK	0,36	0,39	0,42	0,45	0,50	0,58	0,81	0,96

VERARBEITUNGSHINWEISE

VD Planziegel-Bausystem

Das deckelnde VD Planziegel-Bausystem optimiert die Luftdichtigkeit, Wärme- und Schalldämmung der Außenwand. Die folgenden Hinweise werden Ihnen den Einstieg in das VD Planziegel-Bausystem erleichtern, um reibungslose Arbeitsabläufe und ein perfektes Ergebnis zu gewährleisten.



1

Das Mörtelbett wird mit Hilfe von Anlegefix und einer Abziehlplatte erstellt. Zu verwenden ist Mörtel MG III (M10) z.B. Planstein-Ergänzungsmörtel Maxit Mur 825 Therm. Nach DIN 18195 muss das Mauerwerk z.B. mit einer Bitumendachbahn R 500 gegen aufsteigende Feuchtigkeit geschützt werden.



2

Die weiteren Lagen werden im VD-Planziegel-System mit Dünnbettmörtel Maxit Mur 900 D vermauert. Um ein einwandfreies Arbeiten zu garantieren müssen folgende aufeinander abgestimmte Komponenten verwendet werden:

- Collomix 30 Liter Eimer**
- Collomix Handrührwerk z. B. X 04 HF**
- Collomix Rührer z. B. AOX-DLX**



3

Die Wasserzugabe beim Maxit Mur 900 D beträgt nach Herstellerangaben bei einem 15 kg Sack ca. 8,5-9 Liter. Der Mörtel wird bei mindestens 600 U/min. ca. 2-3 Minuten klumpenfrei gerührt. Nach einer Reifezeit von ca. 5 Minuten muss nochmals kurz durchgerührt werden.



4

Für die Mörtelrolle ist eine Auftragshöhe des Mörtels von 1-3 mm vorgesehen. Die Innenseiten der Mörtelrolle sind vor dem ersten Befüllen dünn mit Trennmittel einzusprühen.

Das erleichtert die spätere Reinigung. Die Auftragswalze selbst nicht einsprühen.



5

Setzen Sie die Mörtelrolle auf der Ziegelreihe auf und ziehen Sie die Rolle in Pfeilrichtung mit gleichmäßiger Geschwindigkeit über das Mauerwerk. Üben Sie dabei über den Handgriff einen gleichmäßigen Druck auf die Antriebsrollen aus.

Der aufgetragene Mörtel soll ein gleichmäßiges, geschlossenes Mörtelband bilden. Beachten Sie dabei, dass der Seitenanschlag an der Ziegelkante anliegt.



6

Die Planziegel werden satt in die Dünnbettlagerfuge gesetzt und leicht ausgerichtet.

Die Mörtelrolle in einem Wasserbad lagern, damit die Mörtelrückstände nicht antrocknen. Vor dem nächsten Gebrauch das Wasser ausleeren, die Rolle auf Funktionsfähigkeit überprüfen und vor dem nächsten Befüllen wieder mit dem Trennmittel einsprühen. Zum Schluss reinigen Sie die Rolle gründlich mit Wasser und einer Bürste und prüfen Sie die einwandfreie Funktion der beweglichen Teile.

Schneiden



1

Maßgenaues Zuschneiden mit einer Ziegelsäge (z.B. von DeWALT) ist durch das gegenläufige Sägeblattsystem rückschlagsicher möglich.



2

Ebenso werden Ziegel von einer Nasssäge mit Diamant-Sägeblatt oder mit einer Bandsäge sauber und maßgenau geschnitten.



3

Die integrierte Dämmung verbleibt auch nach dem Schneiden in den Ziegelkammern.



4

Fugenbreiten bis zu 5 mm sind bei verzahnten Stoßfugen zulässig. Darüber hinaus werden diese mit Leichtmauermörtel LM 21 geschlossen. Kleine Fehlstellen werden ebenfalls mit LM 21 geschlossen.

Schneiden



5

Durch den Einsatz von glatten Eck- und Anfängerziegeln wird das Überbindemaß sicher eingehalten.



6

Das Mauerwerk ist vor Witterungseinflüssen (Regen, Schnee usw.) durch Abdecken, z.B. mit Mauerklammern, Folien, Dachpappe oder Brettern, zu schützen.



7

Mauerwerksverband nach DIN EN 1996-1-1 Abs. 8.1 = Steinhöhe ≤ 250 mm gilt: Überbindemaß $> 0,4 \times$ Steinhöhe oder 40 mm. Der größere Wert ist maßgebend. Steinhöhe > 250 mm gilt: Überbindemaß $\geq 0,2 \times$ Steinhöhe oder 100 mm. Der größere Wert ist maßgebend. Bei Schichten von 250 mm ergibt sich ein Überbindemaß ≥ 100 mm.



8

Ziegelmauerwerk ist aufgrund seiner Poren- und Kapillarstruktur ein besonders gut geeigneter Putzgrund.

Bohren

Wichtig beim Bohren: Schlagwerk ausschalten, Hartmetallbohrer verwenden.



1

Bohrdurchmesser ca. 1 mm kleiner als Dübeldurchmesser. Kein Schlagwerk verwenden.



2

Bohrloch reinigen. Bohrmehl beeinträchtigt die Haftung.



3

Fertiges Bohrloch.



4

Bohrlochtiefe ca. 10 mm größer als Dübellänge.



5

Schraube in den Dübel eindrehen. Angaben des Dübelherstellers zu Schraubendicke und Länge beachten.



6

Zur Befestigung von Sanitärobjekten müssen speziell abgestimmte Dübel und Injektionsdübel verwendet werden.



7

Für schwere Lasten werden Injektionsanker verwendet.



8

Bei gebrochenen Innenstegen durch falsches Bohren (z.B. Schlagbohren) sollten Injektionsdübel verwendet werden.

Schlitzten

Nicht zulässig: nachträgliches Herstellen von Schlitzten mit Hammer und Meißel. Beachten Sie die Regelungen der DIN 1053-1 bzw. DIN EN 1996-1-1/NA. Nur mit Präzisionswerkzeug ist es möglich, die definierte Schlitztiefe einzuhalten. Für das Herstellen von Schlitzten und Aussparungen gilt: möglichst großen Abstand von hochbelastetem Mauerwerk (z.B. unter Stürzen) einhalten, Schlitzten kurzer Pfeiler vermeiden, Tiefe nach DIN EN 1996-1-1/NA, horizontale Schlitzten in höchstens 40 cm Abstand über dem Fußboden sowie der Geschossdecke.



1

Bohrmaschine mit Bohrkronen verwenden. Elektrodose anzeichnen und bohren.



2

Schlitzfräse für exakte Schlitzten verwenden. Mit der Schlitzfräse die Ziegel schlitzten.



3

Freischlagen der gesägten/geschlitzten Bereiche mit Hammer und Meißel.



4

Verlegung der Elektroinstallation.

Baustoffbedarf für Ziegelmauerwerk am Beispiel einiger oft verwendeter Formate

Wanddicke in cm	Abmessungen in mm L / B / H	Format Kurzzeichen DF	Benötigte Menge für 1 m ² Ziegel Stück	Mörtel Liter	Benötigte Menge für 1 m ³ Ziegel Stück	Mörtel Liter
49,0 Planziegel	248 x 490 x 249	16	16	-	33	-
49,0 Blockziegel N+F	247 x 490 x 238	16	16	45	33	90
42,5 Planziegel	248 x 425 x 249	14	16	-	38	-
42,5 Blockziegel N+F	247 x 425 x 238	14	16	38	38	80
42,5 Babyblock	247 x 425 x 113	7	33	81	74	221
36,5 Planziegel	248 x 365 x 249	12	16	-	44	-
36,5 Blockziegel N+F	247 x 365 x 238	12	16	33	44	80
36,5 Babyblock	247 x 365 x 113	6	32	70	88	190
30,0 Planziegel	248 x 300 x 249	10	16	-	53	-
30,0 Schalungsziegel	373 x 300 x 249	15	11	200+	36	667+
30,0 Blockziegel N+F	247 x 300 x 238	10	16	25	53	80
24,0 Planziegel	373 x 240 x 249	12	11	-	44	-
24,0 Planziegel	308 x 240 x 249	10	13	-	54	-
24,0 Blockziegel N+F	372 x 240 x 238	12	11	20	44	80
24,0 Babyblock	365 x 240 x 113	6	22	40	88	165
24,0 Babyblock	307 x 240 x 113	5	25	45	104	180
24,0 Babyblock	300 x 240 x 113	5	26	45	103	180
24,0 Babyblock	175 x 240 x 113	3	44	55	184	210
24,0 HF	115 x 240 x 113	2	64	60	267	245
24,0 NF	115 x 240 x 071	NF	96	75	400	305
24,0 DF	115 x 240 x 052	DF	65	35	543	-
24,0 Schalungsziegel	373 x 240 x 249	12	11	120+	44	500+
24,0 Planfüllziegel PFZ	372 x 240 x 249	12	11	125*	44	520*
17,5 Schalungsziegel	373 x 175 x 249	9	11	104+	61	593+
17,5 Planziegel	373 x 175 x 249	9	11	-	61	-
17,5 Blockziegel N+F	372 x 175 x 238	9	11	16	61	89
17,5 Babyblock	247 x 175 x 113	3	32	35	183	200
14,5 Blockziegel N+F	497 x 145 x 238	10	8	9	55	-
11,5 Planziegel	373 x 115 x 249	6	11	-	96	-
11,5 Blockziegel N+F	372 x 115 x 238	6	11	10	96	87
11,5 Blockziegel N+F	497 x 115 x 238	8	8	7	70	116
11,5 Planziegel	498 x 115 x 249	8	8	-	70	-
11,5 HF	240 x 115 x 113	2	32	22	267	184
11,5 NF	240 x 115 x 071	NF	50	30	400	250
6,5 Blockziegel	372 x 065 x 238	3,5	11	6	215	110

* Füllbeton \geq C12 / 15 0-16 mm mit BV. Der Mörtelbedarf basiert auf Praxisangaben; daher sind Abweichungen nicht auszuschließen.

+ Füllbeton \geq C12 / 15 8-16 mm.

§ 1 Geltungsbereich, Form

(1) Die vorliegenden Allgemeinen Geschäftsbedingungen (AGB) gelten für alle unsere Geschäftsbeziehungen mit unseren Kunden („Käufer“). Die AGB gelten nur, wenn der Käufer Unternehmer (z.B. 14 BGB), eine juristische Person des öffentlichen Rechts oder ein öffentlich-rechtliches Sondervermögen ist. (2) Sofern nichts anderes vereinbart, gelten die AGB in der zum Zeitpunkt der Bestellung des Käufers gültigen bzw. jedenfalls in der ihm zuletzt in Textform mitgeteilten Fassung als Rahmenvereinbarung auch für gleichartige künftige Verträge, ohne dass wir in jedem Einzelfall wieder auf sie hinweisen müssten. (3) Unsere AGB gelten ausschließlich. Abweichende, entgegenstehende oder ergänzende Allgemeine Geschäftsbedingungen des Käufers werden nur dann und insoweit Vertragsbestandteil, als wir ihrer Geltung ausdrücklich zugestimmt haben. Dieses Zustimmungserfordernis gilt in jedem Fall, beispielsweise auch dann, wenn wir in Kenntnis der Geschäftsbedingungen des Käufers die Lieferung an ihn vorbehaltlos ausführen. (4) Im Einzelfall getroffene, individuelle Vereinbarungen mit dem Käufer (einschließlich Nebenabreden, Ergänzungen und Änderungen) haben in jedem Fall Vorrang vor diesen AGB. Für den Inhalt derartiger Vereinbarungen ist, vorbehaltlich des Gegenbeweises, ein schriftlicher Vertrag bzw. unsere schriftliche Bestätigung maßgebend. Schriftlichkeit im Sinne dieser AGB schließt Schrift- und Textform (z.B. Brief, E-Mail, Telefax) ein. (5) Rechtserhebliche Erklärungen und Anzeigen des Käufers in Bezug auf den Vertrag (z.B. Fristsetzung, Mängelanzeige, Rücktritt oder Minderung), sind schriftlich, d.h. in Schrift- oder Textform (z.B. Brief, E-Mail, Telefax) abzugeben. Gesetzliche Formvorschriften und weitere Nachweise insbesondere bei Zweifeln über die Legitimation des Erklärenden bleiben unberührt. (6) Hinweise auf die Geltung gesetzlicher Vorschriften haben nur klarstellende Bedeutung. Auch ohne eine derartige Klarstellung gelten daher die gesetzlichen Vorschriften, soweit sie in diesen AGB nicht unmittelbar abgeändert oder ausdrücklich ausgeschlossen werden.

§ 2 Vertragsschluss

(1) Unsere Angebote sind freibleibend und unverbindlich. Dies gilt auch, wenn wir dem Käufer Kataloge, technische Dokumentationen (z.B. Zeichnungen, Pläne, Berechnungen, Kalkulationen, Verweisungen auf DIN-Normen), sonstige Produktbeschreibungen oder Unterlagen – auch in elektronischer Form – überlassen haben, an denen wir uns Eigentums- und Urheberrechte vorbehalten. (2) Die Bestellung der Ware durch den Käufer gilt als verbindliches Vertragsangebot. Sofern sich aus der Bestellung nichts anderes ergibt, sind wir berechtigt, dieses Vertragsangebot innerhalb von 4 Wochen nach seinem Zugang bei uns anzunehmen. (3) Die Annahme kann entweder schriftlich oder in Textform (z.B. durch Auftragsbestätigung) oder durch Auslieferung der Ware an den Käufer erklärt werden. Es gilt als vereinbart, dass für CE-gekennzeichnete Produkte die Deklaration im Internet erfolgt oder auf Anforderung ausgehändigt wird. (4) Mündliche Beratungen, Angaben oder Zusagen von unseren Mitarbeitern, die vor dem Abschluss dieses Vertrages abgegeben wurden, sind rechtlich unverbindlich, sofern ihre Verbindlichkeit nicht mit uns schriftlich oder in Textform vereinbart wurde. Dies gilt auch für die Beratungen, Angaben oder Zusagen von Mitarbeitern unseres Lieferanten für ecoZwall-Produkte.

§ 3 Lieferfrist und Lieferverzug

(1) Die Lieferfrist wird individuell vereinbart bzw. von uns bei Annahme der Bestellung angegeben. Die Vorschriften der §§ 1 (4) und 2 (4) gelten auch hier. Aus fabriktions- und transporttechnischen Gründen behält sich der Verkäufer eine Mehr- oder Minderlieferung von bis zu 3 % sowie Teillieferungen in zumutbarer Menge vor. (2) Alle verbindlichen Lieferfristen und -termine gelten vorbehaltlich termingerechter Selbstlieferung. Sofern wir verbindliche Lieferfristen und -termine für eigene Produkte oder für ecoZwall-Produkte aus Gründen, die wir nicht zu vertreten haben, nicht einhalten können (z.B. verspätete Zulieferung oder Nichtbelieferung durch unsere Lieferanten), werden wir den Käufer hierüber unverzüglich informieren und gleichzeitig die voraussichtlich neue Lieferfrist bzw. den Liefertermin mitteilen. Im Übrigen verlängern sich die Lieferfristen und -termine um den Zeitraum der Behinderung. Ist die Lieferung aus uns nicht zu vertretenden Gründen auch innerhalb einer verlängerten Lieferfrist nicht verfügbar, sind wir berechtigt, ganz oder teilweise vom Vertrag zurückzutreten; eine bereits erbrachte Gegenleistung des Käufers werden wir unverzüglich erstatten. Soweit dem Kunden infolge der Verzögerung die Abnahme der Lieferung oder Leistung nicht mehr zuzumuten ist, kann auch er nach Ankündigung des Rücktrittsrechtes mit einem Vorlauf von mindestens zwei Wochen durch Erklärung in Schrift- oder Textform vom Vertrag zurücktreten. Unser Rücktrittsrecht gilt auch im Falle der Unmöglichkeit der Lieferung (sowie für Lieferverzögerungen), soweit diese durch höhere Gewalt oder sonstige, zum Zeitpunkt des Vertragsabschlusses nicht vorhersehbare und von uns nicht vertretbare Ereignisse hervorgerufen werden. Hierzu gehören z. B.: Betriebsstörungen aller Art, wesentliche Verteuerung der Herstellung, Schwierigkeiten in der Material- oder Energiebeschaffung, Kriegsverhältnisse, Transportverzögerungen, Streiks, rechtmäßige Aussparungen, Mangel an Arbeitskräften, Energie oder Rohstoffen, Schwierigkeiten bei der Beschaffung von notwendigen behördlichen Genehmigungen oder sonstige behördliche Maßnahmen. (3) Der Eintritt unseres Lieferverzugs bestimmt sich nach den gesetzlichen Vorschriften. In jedem Fall ist aber eine Mahnung durch den Käufer erforderlich. Geraten wir in Lieferverzug, so kann der Käufer pauschalierten Ersatz seines Verzugschadens verlangen. (4) Die Rechte des Käufers gem. § 8 dieser AGB und unsere gesetzlichen Rechte, insbesondere bei einem Ausschluss der Leistungspflicht (z.B. aufgrund Unmöglichkeit oder Unzumutbarkeit der Leistung und/oder Nachlieferung), bleiben unberührt.

§ 4 Lieferung, Gefahrübergang, Abnahme, Annahmeverzug

(1) Die Lieferung erfolgt ab Lager Fürstenzell, wo auch der Erfüllungsort für die Lieferung und eine etwaige Nachlieferung ist. Mindestabnahmemenge ist eine versandfertige Palette. Auf Verlangen und Kosten des Käufers wird die Ware an einen anderen Bestimmungsort versandt (Versendungskauf). Soweit nicht etwas anderes vereinbart ist, sind wir berechtigt, die Art der Versendung (insbesondere Transportunternehmer, Versandweg, Verpackung) selbst zu bestimmen. (2) Die Gefahr des zufälligen Untergangs und der zufälligen Verschlechterung der Ware geht spätestens mit der Übergabe auf den Käufer oder einen von diesem mit der Abholung beauftragten Dritten über. Beim Versendungskauf geht jedoch die Gefahr des zufälligen Untergangs und der zufälligen Verschlechterung der Ware sowie die Verzögerungsgefahr bereits mit Auslieferung der Ware an den Spediteur, den Frachtführer, unsere Leute oder an die sonst zur Ausführung der Versendung bestimmten Person oder Anstalt über. Vereinbarte Anlieferung setzt die Befahrbarkeit der Entlastestelle mit einem schweren Lastzug und geeignete Entlademöglichkeit voraus. Der Käufer haftet für Schäden, die entstehen, wenn diese Voraussetzungen fehlen. Dies gilt auch, wenn das Lieferfahrzeug aus Gründen, die der Käufer zu vertreten hat, nicht unverzüglich oder nicht sachgemäß entladen wird. (3) Kommt der Käufer in Annahmeverzug, erlässt er eine Mitwirkungshandlung oder verzögert sich unsere Lieferung aus anderen, vom Käufer zu vertretenden Gründen, so sind wir berechtigt, Ersatz des hieraus entstehenden Schadens einschließlich Mehraufwendungen (z.B. Lagerkosten) zu verlangen. Hierfür berechnen wir eine pauschale Entschädigung i.H.v. 0,5 % des Nettopreises pro Kalenderwoche, maximal jedoch 5 %, beginnend mit der Lieferfrist bzw. - mangels einer Lieferfrist - mit der Mitteilung der Versandbereitschaft der Ware. Der Nachweis eines höheren Schadens und unsere gesetzlichen Ansprüche (insbesondere Ersatz von Mehraufwendungen, angemessene Entschädigung, Kündigung) bleiben unberührt; die Pauschale ist aber auf weitergehende Geldansprüche anzurechnen. Dem Käufer bleibt der Nachweis gestattet, dass uns überhaupt kein oder nur ein wesentlich geringerer Schaden als vorstehende Pauschale entstanden ist.

§ 5 Preise und Zahlungsbedingungen

(1) Sofern im Einzelfall nichts anderes vereinbart ist, gelten unsere jeweils zum Zeitpunkt des Vertragsschlusses aktuellen Preise, und zwar ab Lager, einschließlich Verladung, zzgl. Verpackung und zzgl. gesetzlicher Umsatzsteuer. Liegt zwischen Vertragsschluss (bzw. Abruf) und Auslieferung mehr als 1 Monat (ohne dass die Lieferverzögerung von uns zu vertreten ist), sind wir im Falle unvorhersehbarer Marktpreisveränderungen auf der Produktions- und Vorlieferantenebene infolge von Tarifabschlüssen, Lohn-, Material- oder Energiepreiserhöhungen und Erhöhungen der Frachtpreise zu einer angemessenen und kongruenten Preisänderung berechtigt. Die Preis Anpassung erfolgt in dem Maße, wie die Preisänderung erfolgt. Preisänderungen und Preisermäßigungen einzelner Preisbausteine werden gegeneinander saldiert. Übersteigt die Summe der Preisermäßigungen die Summe der Preis erhöhungen, senken wir den Preis entsprechend. Entsprechendes gilt für ecoZwall-Produkte, wenn der Vorlieferant unsere Einkaufspreise nach Vertragsschluss zulässig erhöht oder reduziert. Ab einer Preisänderung von über 10 %, steht dem Kunden ein außerordentliches Kündigungsrecht zu. Die Mitteilung der Preisänderung erfolgt durch Erklärung in Schrift- oder Textform. (2) Die Paletten- bzw. Verpackungsgebühr beträgt pro Palette 6,60 Euro. Die Ziegelpaletten (0,72 x 1,00m) stellen wir bei Auslieferung mit 9,10 Euro in Rechnung. Bei frachtfreier Rückgabe in wiederverwendbarem Zustand schreiben wir Ihnen 2,50 Euro pro Palette gut, jedoch nur bis zur Anzahl der berechneten Paletten (Ziegelgroßpaletten (1,00 x 1,00m) Verrechnung 11,00 Euro / Gutschrift bei Rückgabe 4,40 Euro pro Palette; Euro-Paletten Verrechnung 25,00 Euro / Gutschrift bei Rückgabe 21,00 Euro pro Palette). (3) Beim Versendungskauf (§ 4 Abs. 1) trägt der Käufer die Transportkosten ab Lager und die Kosten einer ggf. vom Käufer gewünschten Transportversicherung. Etwaige Zölle, Gebühren, Steuern und sonstige öffentliche Abgaben trägt der Käufer. (4) Unsere Frachtsätze gelten nur für voll ausgeladene 24t-Lastzüge. Für Solofahrten außerhalb des unmittelbaren Werksumkreises berechnen wir einen Aufschlag von 50% des jeweiligen Frachtbetrages. Für Beiladungen berechnen wir zusätzlich zur Fracht eine Frachtpauschale von 11 Euro pro Palette. Bei separaten Lieferungen von Kleinmengen berechnen wir unseren aktuellen Stundensatz von 75,00 Euro pro Stunde. Die Kranabladegebühr beträgt pro Hub 4,20 Euro. Ist die Lieferung mit Kranfahrzeug bestellt, wird in jedem Fall die Krangebühr berechnet. Standzeiten für Verzögerungen über 1,5 Std bei der Entladung berechnen wir mit 75,00 Euro pro Stunde. (5) Der Kaufpreis ist innerhalb von 30 Tagen ab Rechnungsstellung und Lieferung der Ware zu zahlen (ohne Abzug) zur Zahlung fällig. Bei Zahlung sämtlicher Rechnungspositionen innerhalb von 8 Tagen nach Rechnungsstellung gewähren wir 2 % Skonto, nicht jedoch auf die Transport-, Kran- und Verpackungskosten. Wir sind jedoch, auch im Rahmen einer laufenden Geschäftsbeziehung, jederzeit berechtigt, eine Lieferung ganz oder teilweise nur gegen Vorkasse durchzuführen. Einen entsprechenden Vorbehalt erklären wir spätestens mit der Auftragsbestätigung. Ferner sind wir jederzeit berechtigt, die Auslieferung unserer Waren davon abhängig zu machen, dass uns der Kunde über den gesamten noch ausstehenden Zahlbetrag (Vertragssumme nebst Nachträgen und Zusatzvereinbarungen) eine Vertragserfüllungsbürgschaft einer in der EU zugelassenen Großbank oder eine sonstige Sicherheit im Sinne von § 232 Abs. 1 BGB zur Verfügung stellt. (6) Mit Ablauf vorstehender Zahlungsfrist kommt der Käufer in Verzug. Der Kaufpreis ist während des Verzugs zum jeweils geltenden gesetzlichen Verzugszinssatz zu verzinsen. Wir behalten uns die Geltendmachung eines weitergehenden Verzugschadens vor. Gegenüber Kaufleuten bleibt unser Anspruch auf den kaufmännischen Fallzins (§ 353 HGB) unberührt. (7) Dem Käufer stehen Aufrechnungs- oder Zurückbehaltungsrechte nur insoweit zu, als sein Anspruch rechtskräftig festgestellt oder insbetrifft ist. Bei Mängeln der Lieferung bleiben die Gegenrechte des Käufers insbesondere gem. § 7 Abs. 6 Satz 2 dieser AVB unberührt. (8) Wird nach Abschluss des Vertrags erkennbar (z.B. durch Antrag auf Eröffnung eines Insolvenzverfahrens), dass unser Anspruch auf den Kaufpreis durch mangelnde Leistungsfähigkeit des Käufers gefährdet wird, so sind wir nach den gesetzlichen Vorschriften zur Leistungsverweigerung und – gegebenenfalls nach Fristsetzung – zum Rücktritt vom Vertrag berechtigt (§ 321 BGB). Bei Verträgen über die Herstellung unverletzbarer Sachen (Einzelanfertigungen) können wir den Rücktritt sofort erklären; die gesetzlichen Regelungen über die Entbehrlichkeit der Fristsetzung bleiben unberührt.

§ 6 Eigentumsvorbehalt

(1) Bis zur vollständigen Bezahlung aller unserer gegenwärtigen und künftigen Forderungen aus dem Kaufvertrag und einer laufenden Geschäftsbeziehung (gesicherte Forderungen) behalten wir uns das Eigentum an den verkauften Waren vor. (2) Unter Eigentumsvorbehalt stehenden Waren dürfen vor vollständiger Bezahlung der gesicherten Forderungen weder an Dritte verpfändet, noch zur Sicherheit übereignet werden. Der Käufer hat uns unverzüglich schriftlich zu benachrichtigen, wenn ein Antrag auf Eröffnung eines Insolvenzverfahrens gestellt oder soweit Zugriffe Dritter (z.B. Pfandungen) auf die uns gehörenden Waren erfolgen. (3) Bei vertragswidrigem Verhalten des Käufers, insbesondere bei Nichtzahlung des fälligen Kaufpreises, sind wir berechtigt, nach den gesetzlichen Vorschriften vom Vertrag zurückzutreten oder/und die Ware auf Grund des Eigentumsvorbehalts heraus zu verlangen. Das Herausgabeverlangen beinhaltet nicht zugleich die Erklärung des Rücktritts; wir sind vielmehr berechtigt, lediglich die Ware heraus zu verlangen und uns den Rücktritt vorzubehalten. Zahl der Käufer den fälligen Kaufpreis nicht, dürfen wir diese Rechte nur geltend machen, wenn wir dem Käufer zuvor erfolglos eine angemessene Frist zur Zahlung gesetzt haben oder eine derartige Fristsetzung nach den gesetzlichen Vorschriften entbehrlich ist. (4) Der Käufer ist bis auf Widerruf gemäß unten (c) befügt, die unter Eigentumsvorbehalt stehenden Waren im ordnungsgemäßen Geschäftsgang weiter zu veräußern und/oder zu verarbeiten. In diesem Fall gelten ergänzend die nachfolgenden Bestimmungen. (a) Der Eigentumsvorbehalt erstreckt sich auf die durch Verarbeitung, Vermischung oder Verbindung unserer Waren entstehenden Erzeugnisse zu deren vollen Wert, wobei wir als Hersteller gelten. Bleibt bei einer Verarbeitung, Vermischung oder Verbindung mit Waren Dritter deren Eigentumsrecht bestehen, so erwerben wir Miteigentum im Verhältnis der Rechnungswerte der verarbeiteten, vermischten oder verbundenen Waren. Im Übrigen gilt für das entstehende Ergebnis das Gleiche wie für die unter Eigentumsvorbehalt gelieferte Ware. (b) Die aus dem Weiterverkauf der Ware oder des Erzeugnisses entstehenden Forderungen gegen Dritte tritt der Käufer schon jetzt insgesamt bzw. in Höhe unseres etwaigen Miteigentumsanteils gemäß vorstehendem Absatz zur Sicherheit an uns ab. Wir nehmen die Abtretung an. Die in Abs. 2 genannten Pflichten des Käufers gelten auch in Ansehung der abgetretenen Forderungen. (c) Zur Einziehung der Forderung bleibt der Käufer neben uns ermächtigt. Wir verpflichten uns, die Forderung nicht einzuziehen, solange der Käufer seinen Zahlungsverpflichtungen uns gegenüber nachkommt, kein Mangel seiner Leistungsfähigkeit vorliegt und wir den Eigentumsvorbehalt nicht durch Ausübung eines Rechts gem. Abs. 3 geltend machen. Ist dies aber der Fall, so können wir verlangen, dass der Käufer uns die abgetretenen Forderungen und deren Schuldner bekannt gibt, alle zum Einzug erforderlichen Angaben macht, die dazugehörigen Unterlagen aushändigt und den Schuldner (Dritten) die Abtretung mitteilt. Außerdem sind wir in diesem Fall berechtigt, die Befugnis des Käufers zur weiteren Veräußerung und Verarbeitung der unter Eigentumsvorbehalt stehenden Waren zu widerrufen. (d) Übersteigt der realisierbare Wert der Sicherheiten unsere Forderungen um mehr als 10%, werden wir auf Verlangen des Käufers Sicherheiten nach unserer Wahl freigeben.

§ 7 Mängelansprüche des Käufers

(1) Für die Rechte des Käufers bei Sach- und Rechtsmängeln (einschließlich Falsch- und Minderlieferung) gelten die gesetzlichen Vorschriften, soweit nachfolgend nichts anderes bestimmt ist. (2) Grundlage unserer Mängelhaftung ist vor allem die über die Beschaffenheit der Ware getroffene Vereinbarung. Benötigt der Kunde die Ware für spezielle Zwecke, muss er ihre Eignung hierfür vorher prüfen und diesen Zweck ausdrücklich in die Vertragsvereinbarung aufnehmen. (3) Soweit die Beschaffenheit nicht vereinbart wurde, ist nach der gesetzlichen Regelung zu beurteilen, ob ein Mangel vorliegt oder nicht (§ 434 Abs. 1 S. 2 und 3 BGB). Es ist zu beachten, dass Ziegeleizeugnisse homogene Massengeräte sind, die in einem Brennpfrozess hergestellt werden. Wenn nichts anderes vereinbart wird, liefert der Verkäufer Waren nach einschlägigen DIN-Normen in werksüblicher Sortierung. Muster jeder Art und Größe, Proben, Abbildungen und Beschreibungen gelten nur als unverbindliche Ansichtsstücke. Geringfügige Abweichungen berechnen nicht zu Beanstandungen. Die Bezugnahme auf DIN-Normen und die CE-Kennzeichnung stellt lediglich eine Warenbeschreibung dar und keine Beschaffenheitsgarantie im Sinne des § 443 BGB. Eine Beschaffenheits- und Haltbarkeitsgarantie muss ausdrücklich als solche verspart oder gekennzeichnet sein. (4) Die Mängelansprüche des Käufers setzen voraus, dass er seinen gesetzlichen Untersuchungs- und Rügepflichten (§§ 377, 381 HGB) nachgekommen ist. Zeigt sich bei der Lieferung, der Untersuchung oder zu irgendeinem späteren Zeitpunkt ein Mangel, so ist uns hiervon unverzüglich schriftlich Anzeige zu machen. In jedem Fall sind offensichtliche Mängel innerhalb von 5 Arbeitstagen ab Lieferung und bei der Untersuchung nicht erkennbare Mängel innerhalb der gleichen Frist ab Entdeckung schriftlich anzuzeigen. Versäumt der Käufer die ordnungsgemäße Untersuchung und/oder Mängelanzeige, ist unsere Haftung für den nicht bzw. nicht rechtzeitig oder nicht ordnungsgemäß angezeigten Mangel nach den gesetzlichen Vorschriften ausgeschlossen. (5) Wir sind berechtigt, die geschuldete Nachlieferung davon abhängig zu machen, dass der Käufer den fälligen Kaufpreis bezahlt. Der Käufer ist jedoch berechtigt, einen im Verhältnis zum Mangel angemessenen Teil des Kaufpreises zurückzubehalten. (6) Der Käufer hat uns die zur geschuldeten Nachlieferung erforderliche Zeit und Gelegenheit zu geben, insbesondere die beanstandete Ware zu Prüfzwecken zu übergeben bzw. zugänglich zu machen. Im Falle der Ersatzlieferung hat uns der Käufer die mangelhafte Sache nach den gesetzlichen Vorschriften zurückzugeben. (7) Die zum Zweck der Prüfung und Nachlieferung erforderlichen Aufwendungen, insbesondere Transport-, Wege-, Arbeits- und Materialkosten tragen wir, wenn tatsächlich ein Mangel vorliegt. Andernfalls können wir vom Käufer die aus dem unberechtigten Mangelbeseitigungsverlangen entstandenen Kosten (insbesondere Prüf- und Transportkosten) vollständig ersetzt verlangen, es sei denn, die fehlende Mangelhaftigkeit war für den Käufer nicht erkennbar. Gehen wir auf ein Nachlieferungsverlangen des Kunden ein, ist darin nur dann ein Anerkenntnis des Mangels zu sehen, wenn ein solches ausdrücklich in Textform erklärt. (8) Ansprüche des Käufers auf Schadensersatz bzw. Ersatz vergeblicher Aufwendungen bestehen auch bei Mängeln nur nach Maßgabe von § 8 und sind im Übrigen ausgeschlossen.

§ 8 Sonstige Haftung

(1) Soweit sich aus diesen Bedingungen einschließlich der nachfolgenden Bestimmungen nichts anderes ergibt, haften wir bei einer Verletzung von vertraglichen und außervertraglichen Pflichten nach den gesetzlichen Vorschriften. (2) Auf Schadensersatz haften wir – gleich aus welchem Rechtsgrund – im Rahmen der Verschuldenshaftung bei Vorsatz und grober Fahrlässigkeit. Bei einfacher Fahrlässigkeit haften wir vorbehaltlich eines milderen Haftungsmaßstabs nach gesetzlichen Vorschriften (z.B. für Sorgfalt in eigenen Angelegenheiten) nur a) für Schäden aus der Verletzung des Lebens, des Körpers oder der Gesundheit, b) für Schäden aus der nicht unerheblichen Verletzung einer wesentlichen Vertragspflicht (Verpflichtung, deren Erfüllung die ordnungsgemäße Durchführung des Vertrags überhaupt erst ermöglicht und auf deren Einhaltung der Vertragspartner regelmäßig vertraut und vertrauen darf), in diesem Fall ist unsere Haftung jedoch auf den Ersatz des vorhersehbareren, typischerweise eintretenden Schadens begrenzt. (3) Die sich aus Abs. 2 ergebenden Haftungsbeschränkungen gelten auch bei Pflichtverletzungen durch bzw. zugunsten von Personen, deren Verschulden wir nach gesetzlichen Vorschriften zu vertreten haben. Sie gelten nicht, soweit wir einen Mangel arglistig verschwiegen oder eine Garantie für die Beschaffenheit der Ware übernommen haben und für Ansprüche des Käufers nach dem Produkthaftungsgesetz. (4) Wegen einer Pflichtverletzung, die nicht in einem Mangel besteht, kann der Käufer nur zurücktreten oder kündigen, wenn wir die Pflichtverletzung zu vertreten haben. Im Übrigen gelten die gesetzlichen Voraussetzungen und Rechtsfolgen.

§ 9 Rechtswahl und Gerichtsstand

(1) Für diese AGB und die Vertragsbeziehung zwischen uns und dem Käufer gilt das Recht der Bundesrepublik Deutschland unter Ausschluss internationalen Einheitsrechts, insbesondere des UN-Kaufrechts. (2) Ist der Käufer Kaufmann i.S.d. Handelsgesetzbuch, juristische Person des öffentlichen Rechts oder ein öffentlich-rechtliches Sondervermögen, ist ausschließlich – auch internationaler – Gerichtsstand für alle aus dem Vertragsverhältnis unmittelbar oder mittelbar ergebenden Streitigkeiten unser Geschäftssitz in Fürstenzell. Entsprechendes gilt, wenn der Käufer Unternehmer i.S.v. § 14 BGB ist. Wir sind jedoch in allen Fällen auch berechtigt, Klage am Erfüllungsort der Lieferverpflichtung gemäß diesen AGB bzw. einer vorrangigen Individualabrede oder am allgemeinen Gerichtsstand des Käufers zu erheben. Vorrangige gesetzliche Vorschriften, insbesondere zu ausschließlichen Zuständigkeiten, bleiben unberührt.

§ 10 Mietgeräte

(1) Der Mieter ist verpflichtet, den überlassenen Gegenstand zum vertraglich vereinbarten Zeitpunkt unaufgefordert und auf seine Kosten zurückzugeben. Unter Rückgabe verstehen die Parteien die Übergabe des Mietgegenstandes an den Vermieter, bzw. einen Angestellten oder zur Annahme des Mietgegenstandes beauftragten Bevollmächtigten des Vermieters in der Weise, dass dieser die ausschließliche Verfügungsgewalt über den Mietgegenstand erlangt. Bis zur endgültigen Ablieferung bei dem Vermieter oder bis zur Abholung des Mietgegenstandes durch den Vermieter hat der Mieter die vertraglich vereinbarte Miete zu entrichten. (2) Die Mietzeit endet erst, wenn der Mietgegenstand mit allen zu seiner Inbetriebnahme erforderlichen Teilen in ordnungs- und vertragsgemäßen Zustand am Standort des Vermieters zurückgegeben wird, frühestens jedoch mit Ablauf der vereinbarten Mietzeit. (3) Der Mieter ist verpflichtet, den Mietgegenstand in dem Zustand zurückzugeben, in dem er den Mietgegenstand zu Beginn des Mietverhältnisses übernommen hat. Zusätzlicher Arbeitsaufwand infolge nicht erfolgter/ nicht ausreichender Reinigung wird dem Mieter durch den Vermieter Rechnung gestellt. (4) Falls nach der Rückgabe eine Beschädigung des Mietgegenstands festgestellt wird, wird der Mieter in Kenntnis gesetzt. In der Schadensmeldung bestimmt der Vermieter eine Frist, in der der beschädigte Mietgegenstand zwecks Erstellung eines (Gegen-) Gutachtens für den Mieter bereitgehalten wird. Nach Fristablauf erfolgt die Reparatur oder eine Ersatzbeschaffung durch den Vermieter. (5) Im Übrigen gelten die vorstehenden Regelungen entsprechend.

§ 11 Rückgabe durch unsere Kunden und beauftragte Baustellennräumung

(1) Die Rückgabe von vollständig verpackten und unversehrten Paletten durch unsere Kunden ist nur nach Abstimmung und unter Abzug von 30 % des Nettowarenwerts möglich. Darüber hinaus berechnen wir für die Wiedereinlagerung 5,00 Euro pro Palette. (2) Bei Rücknahme durch Werks-LKW oder einen durch uns beauftragten Spediteur berechnen wir für die Rücknahme von bis zu 3 Paletten eine Rücknahmefrachtpauschale von 60,00 Euro. Für jede weitere volle Palette berechnen wir 11,00 Euro. Der Kranhub wird verrechnet mit 4,20 Euro pro Hub.

§ 12 Datenschutz

Unsere Datenschutzhinweise finden Sie unter <https://www.erbersdobler-ziegel.de/datenschutz>

Mehr Wärmedämmung geht nicht!

ENERGIEEFFIZIENT.
EFFEKTIV.
NACHHALTIG.



www.haerchenrich.de

Wir sind immer für Sie erreichbar

Gesundes Bauen und Wohnen – Sie haben Fragen dazu?

Wir stehen Ihnen gerne Montag bis Freitag von 7:00 bis 17:00 Uhr in allen Fragen rund um Planung und Ausführung zur Verfügung und beraten Sie unverbindlich und fachgerecht.

Erbersdobler Ziegel Vertriebs GmbH & Co. KG

🏠 Gurlarn 2, 94081 Fürstenzell

☎ +49 8502 9117 - 0

📞 +49 8502 9117 - 17

@ info@ecoton.de

🌐 www.ecoton.de

☰ Disposition/Bestellung

☎ +49 8502 9117 - 11

📞 +49 8502 9117 - 17

@ dispo@ecoton.de

Diese Broschüre ist klimaneutral gedruckt:

